

Carpas hinchables Spider



más información en:
www.doublet.es

EXPERT
★★★



CARPAS HINCHABLES SPIDER

Para un uso intensivo: material de alta resistencia y durabilidad. Fácil de almacenar, montar y transportar. Ideal para destacar de forma original durante sus eventos.

Versión Nude: Carpa + mochila de transporte + correa de fijación + 4 pies de fijación + soplador manual «double shot»

Versión Basic: Carpa + mochila de transporte + correa de fijación + 4 pies de fijación + soplador manual «double shot» + 4 paredes laterales

Versión Complete: Carpa + mochila de transporte + correa de fijación + 4 pies de fijación + soplador manual «double shot» + 4 paredes laterales + maletín para accesorios + 3 kits de reparación cámaras de aire + kit de reparación tela + 4 correas laterales + 4 bolsas de lastre + 2 cámaras de aire + soplador eléctrico 220 V + 16 piquetas para todo tipo de suelo

Colores estándar: azul, rojo, amarillo, blanco y negro. Otros colores consúltenos.

Spider L: altura 3 m, largo 4 m y ancho 4 m. Peso: 14 kg

Spider XL: altura 3,8 m, largo 5,5 m y ancho 5,5 m. Peso: 18 kg.

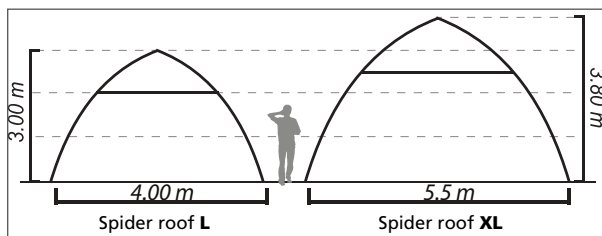

REF.	ARTÍCULO	PRECIO SIN I.V.A. €
C55214	Carpa hinchable Spider L	BAJO PRESUPUESTO
C55215	Carpa hinchable Spider XL	

EVENTOS Y COMUNICACIÓN VISUAL



NUEVO



Fácil montaje



www.doublet.es



CARPA STARLIGHT

Las novedosas y elegantes Carpas Starlight tienen 4 diferentes configuraciones posibles:

Kit Starlight S 15 m² cubiertos por un diámetro de 8 m.

Kit Starlight M 40 m² cubiertos por un diámetro de 13 m.

Kit Starlight L 80 m² cubiertos por un diámetro de 17 m.

Kit Starlight Podium 55 m² cubiertos por una superficie de 15 m x 12,4 m.

Cada Kit incluye un techo en lona impermeable anti UV e ignífuga en tensión constante, un mástil central reforzado en aluminio anodizado, una base del mástil, una manivela, 6 piquetas, un cable de fijación, una lona de protección para la instalación y 3 bolsas de transporte.

Colores estándares disponibles: blanco o crema (pantone 468).

Se monta fácilmente: 2 personas en 30 minutos.



Personalización
consúltenos:

902 153 935

4 modelos Starlight:

STARLIGHT S

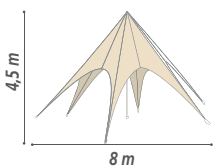

Superficie : 15 m²

STARLIGHT M

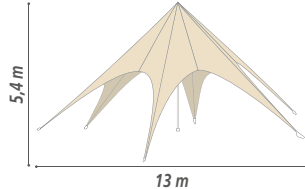

Superficie : 40 m²

STARLIGHT L

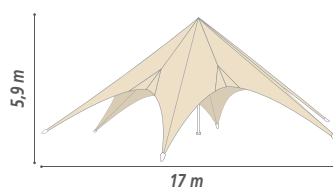

Superficie : 80 m²

STARLIGHT PODIUM

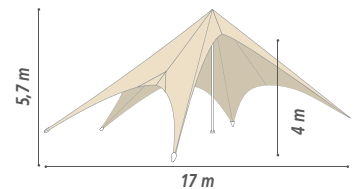

Superficie : 55 m²

REF.	ARTÍCULO	PRECIO SIN I.V.A. €
C55894	Kit Carpa Starlight abierta S 15m ²	3.200,00
C55895	Kit Carpa Starlight abierta M 40m ²	3.800,00
C55896	Kit Carpa Starlight abierta L 80m ²	4.800,00
C55897	Kit Carpa Starlight abierta Podium 55m ²	4.500,00
C55898	Personalización Carpa Starlight	BAJO PRESUPUESTO
C55899	Pared lateral Carpa Starlight S	235,00
C55900	Pared lateral panorámica Carpa Starlight S	240,00

REF.	ARTÍCULO	PRECIO SIN I.V.A. €
C55901	Pared lateral con puerta Carpa Starlight S	245,00
C55902	Pared lateral Carpa Starlight M	350,00
C55903	Pared lateral panorámica Carpa Starlight M	360,00
C55904	Pared lateral con puerta Carpa Starlight M	375,00
C55905	Pared lateral Carpa Starlight L	470,00
C55906	Pared lateral panorámica Carpa Starlight L	480,00
C55907	Pared lateral con puerta Carpa Starlight L	485,00

¿Una información? ¿Algún consejo? Un asesor Doublet está a su servicio llamando al 902 153 935

Carpas Pop Up



GARANTÍA
3
AÑOS

Las carpas Titan y Pop Up se suministran con el kit estándar que incluye:



PRO
★★

ESTRUCTURA POP UP

- 100 % aluminio, facilita el mantenimiento. Para las mismas medidas el aluminio es 2,5 veces más ligero que el acero.

MODELO	3 X 3 M	3 X 4,5 M	3 X 6 M
PESO (KG)	22,5	28,5	38,5

- Postes cuadrados de aluminio anodizado 38 mm, espesor 2 mm (partes superior).
- Nervios aluminio 25 x 12 mm, espesor 2 mm.
- Piezas de unión y articulaciones en fundición de aluminio.
- Pies regulables en altura equipados de pletinas triangulares de aluminio.

TECHO, PAREDES & MEDIAS PAREDES

- Lona de PVC M2 de 450 gr/m² o tela poliéster M4 de 250 gr/m² recubierta en PVC en su parte interior que le confiere una perfecta impermeabilidad y una alta resistencia a los rayos ultravioletas. Color blanco.
- Techo con lambrequines equipados con velcro interior de 25 mm en su periferie y unos velcros ajustables que permiten una perfecta tensión del conjunto.
- Paredes de altura 2 150 mm equipadas en su parte superior de un velcro de 25 mm permitiendo una instalación rápida.
- Suministrada con el kit estándar que contiene una bolsa de transporte, un kit de fijación y unas bolsas de lastre.

Montaje



Detalles técnicos



	VERSION 3 M	VERSION 4,50 M	VERSION 6 M
LADO X LADO	3 x 3 m	3 x 4,50 m	3 x 6 m
PESO	22,5 kg	28,5 kg	38,5 kg
ALTURA TOTAL DE LA CARPA	mini : 2 480 mm maxi : 3 310 mm	mini : 2 480 mm maxi : 3 310 mm	mini : 2 480 mm maxi : 3 310 mm
SECCION DE LOS POSTES*	38 x 38 mm	38 x 38 mm	38 x 38 mm
NUMERO DE POSTES	4	4	6
ALTURA DE PASO	mini : 1260 mm maxi : 2 100 mm	mini : 1260 mm maxi : 2 100 mm	mini : 1260 mm maxi : 2 100 mm

* parte superior del poste

Tela poliéster

REACCIÓN AL FUEGO
M2

Tela 100% poliéster recubierta en su interior en PVC para una perfecta impermeabilidad y tratada anti-UV. Clasificación ante el fuego M2 (difícilmente inflamable).



ARTÍCULO	CARPA POP UP 3 X 3 M		CARPA POP UP 3 X 4,50 M		CARPA POP UP 3 X 6 M	
	REF	€ SIN I.V.A.	REF	€ SIN I.V.A.	REF	€ SIN I.V.A.
Carpa abierta (estructura + techo)	C5293	389,00	C52594	495,00	C52595	680,00
Carpa completa (4 paredes)		489,00	C52892	695,00	C52893	790,00

Estructura	C53851	299,00	C53852	395,00	C53852	490,00
Techo blanco M4	C53853	149,00	C53854	195,00	C53865	220,00
Pared 3 m	C52894	65,00	C52894	65,00	C52894	65,00
Pared 4,5 m			C52895	95,00		
Pared 3 m con puerta	C52896	95,00	C52896	95,00	C52896	95,00
Media pared 3 m	C52897	45,00	C52897	45,00	C52897	45,00
Media pared 4,5 m			C52898	75,00		

Lona de PVC

REACCIÓN AL FUEGO
M2

Lona de PVC de 500 gr/m², clasificación ante el fuego M2 (difícilmente inflamable). Muy resistente, duradera y de fácil limpieza. Conforme Directiva UE Reach: ausencia de elementos tóxicos.



ARTÍCULO	CARPA POP UP 3 X 3 M		CARPA POP UP 3 X 4,50 M		CARPA POP UP 3 X 6 M	
	REF	€ SIN I.V.A.	REF	€ SIN I.V.A.	REF	€ SIN I.V.A.
Carpa abierta (estructura + techo)	A55665	430,00	A55671	595,00	A55676	780,00
Carpa completa (4 paredes)	A55666	690,00	A55672	890,00	A55677	1.150,00

Estructura	A53851	325,00	A53182	465,00	A53852	590,00
Techo blanco M2	A55667	329,00	A55673	335,00	A55678	399,00
Pared 3 m	A55668	159,00	A55668	159,00	A55668	159,00
Pared 4,5 m			A55674	190,00		
Pared 3 m con puerta	A55669	215,00	A55669	215,00	A55669	215,00
Media pared 3 m	A55670	99,00	A55670	99,00	A55670	99,00
Media pared 4,5 m			A55675	119,00		

EVENTOS Y COMUNICACIÓN VISUAL

Carpas Pop Up

IMPRESIÓN TOTAL

CARPA POP UP PLEGABLE 3 X 3M IMPRESIÓN 100%



Impresión realizada en lona poliéster impermeable (en una sóla cara).
 Kit compuesto de una estructura de aluminio Pop Up 3 x 3 m (ver detalles técnicos página anterior), de un techo y tres paredes personalizadas, una bolsa de transporte, un kit de fijación y bolsas de lastre.
 Carpas impresas: otras medidas, otras cantidades u otras combinaciones, consúltenos.

Su kit :

Estructura aluminio Pop Up



Techo impreso



3 paredes impresas



Bolsa de transporte



Kit de fijación



Bolsas de lastre



Solicite un estudio a medida



902 153 935

IMPACTO GARANTIZADO



REF.	ARTÍCULO	PRECIO SIN I.V.A. €	
		PARA 1	PARA 5
C52995	Kit Carpa Pop Up 3 x 3 m personalizada Promoción Especial	1.490,00	1.195,00



A partir de

695€00 SIN I.V.A.

CARPA POP UP IMPRESIÓN 4 LAMBREQUINES



Carpa compuesta de una estructura de aluminio Pop Up 3 x 3 m (ver detalles técnicos página anterior), de un techo (posibilidad de elegir el color en nuestra gama de colores según disponibilidad: blanco, azul, amarillo, verde, negro y rojo), una bolsa de transporte, un kit de fijación y bolsas de lastre.

Personalizaciones de los 4 lambrequines con vinilos termoadhesivos de alta resistencia: posibilidad de incluir varios colores y cuatricomía. Medida de impresión máxima: 200 x 20 cm.

REF.	ARTÍCULO	PRECIO SIN I.V.A. €
C54718	Carpa Pop Up 3 x 3 m con techo y 4 lambrequines personalizados (200 x 20 cm)	695,00

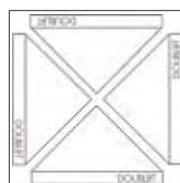

¿Una información? ¿Algún consejo? Un asesor Doublet está a su servicio llamando al 902 153 935

Accesorios para carpas



Personalización
consúltenos:



902 153 935

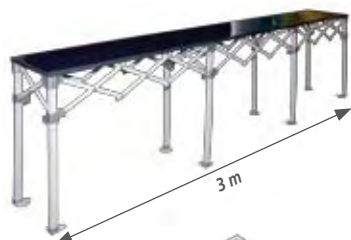

MESA - MOSTRADOR

Doble uso:

Mesa clásica o mostrador de carpa.

Estructura plegable y superficie en acero lacado de color gris.

Medidas de la mesa abierta: (L x A x A):

285 x 40 x 75 / 85 / 95 / 105 cm. Peso: 24 kg.

Mesa suministrada con bolsa de transporte.

Mostrador de carpas

Este mostrador se fija a las estructuras de las carpas plegables Pop Up y Titan de 3 m. Se le puede añadir una media pared específica con un velcro.

Mesa plegable

Al ser plegable se transporta fácilmente. En función de su necesidad la altura se puede regular de 75 a 105 cm.

Montaje rápido y fácil.

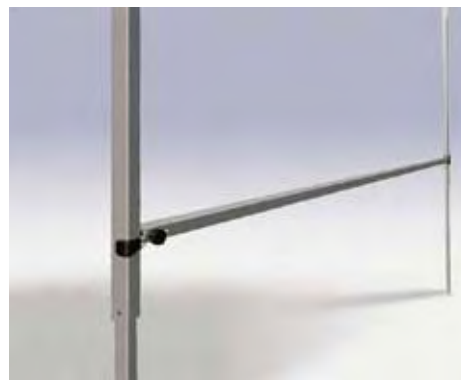

BARRA TRANSVERSAL

Fijada entre 2 postes, añade un suplemento de estabilidad a la estructura. También puede servir para instalar una media pared.

REF.	ARTÍCULO	PRECIO SIN I.V.A. €
C54430	Mostrador plegable 3 m	199,00
C66398	Media pared 3 m	75,00

REF.	ARTÍCULO	PRECIO SIN I.V.A. €
C47995	Barra de 1,5 m	65,00
C66400	Barra de 3 m	75,00
C66401	Barra de 4,5 m	95,00



UNIÓN UNIVERSAL

Permite unir con facilidad:

- 2 carpas contiguas asegurando una mayor estabilidad.
- Event Flags a la estructura (ver modelo Ref. A53943 Kit abrazaderas Pratic).



LASTRE CIGÜEÑA 15 KG

En fundición lacada.

Se adapta a todos los pies hasta 50 mm de sección.

Apilables y encajables.

Lastre equipado con una práctica empuñadura que facilita su desplazamiento.

Precio unitario sin transporte.

Medidas (Ø x A): 20 x 8 cm.

Peso: 15 kg.

REF.	ARTÍCULO	PRECIO SIN I.V.A. €
A54889	Lastre Cigüeña 15 kg	49,00



LASTRE PLATILLO 13 KG

El más económico.

Este tipo de lastre sedentario se puede fijar al suelo mediante piquetas (suministradas).

El pie de la carpa se encaja en el tubo macizo.

Precio unitario sin transporte.

Medidas: ø x A = 36 x 4 cm.

Peso: 13 kg.

REF.	ARTÍCULO	PRECIO SIN I.V.A. €
A54572	Lastre Platillo	39,00

REF.	ARTÍCULO	PRECIO SIN I.V.A. €
C54888	Unión Universal	19,00

Carpas plegables Eos

Eos para un uso frecuente



PRO
★★

CARPA PLEGABLE EOS

Resistente y ligera gracias a su estructura en aluminio de 2 mm de grosor compuestas de postes hexagonales de sección 6 cm. Una sola persona es suficiente para montar la carpa gracias al sistema de conectores de autobloqueo. Altura de paso 210 cm, altura total: 350 cm. Disponible en 2 dimensiones: cuadrada de 3 x 3 m (peso 38 kg) y rectangular de 3 x 4,5 m (peso 46 kg). Se suministran con bolsa de transporte, bolsas de lastre y kit de fijación.

¡ Atrévase con el color !

Disponemos de una amplia gama de techos y paredes de colores. También podemos personalizar todas sus carpas. Contáctenos 902 153 935



Estructura central con tornillería electrozincada.



Conectores en fundición de aluminio.



Conector de altura con anilla y bloqueo.



Distribución del esfuerzo con inserción de nervios.

Las carpas Eos se suministran con el kit estándar que incluye :

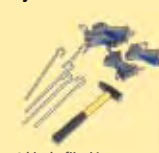

1 kit de fijación.

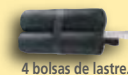

4 bolsas de lastre.

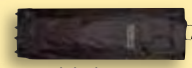

1 bolsa de transporte.

TELA POLIÉSTER

REACCIÓN AL FUEGO
M2

Tela 100% poliéster recubierta en su interior en PVC para una perfecta impermeabilidad y tratada anti-UV. Ligera y fina, ocupa poco volumen una vez plegada. Clasificación ante el fuego M2 (difícilmente inflamable).

CARPAS EOS CON TELA POLIÉSTER BLANCO

ARTÍCULO	3 X 3 M		3 X 4,50 M	
	REF.	€ SIN I.V.A.	REF.	€ SIN I.V.A.
Carpa abierta techo blanco*	C55957	450,00	C55958	595,00
Carpa completa blanca**	C55959	559,00	C55960	799,00

* Estructura + techo blanco + kit estándar.
** Carpa abierta + paredes laterales con una pared con puerta.
*** Techos y paredes de colores: consúltenos.

LONA DE PVC

REACCIÓN AL FUEGO
M2

Lona de PVC de 500 gr/m², clasificación ante el fuego M2 (difícilmente inflamable). Muy resistente, duradera y de fácil limpieza. Conforme Directiva de la Unión Europea Reach: garantía de ausencia de elementos tóxicos.

CARPAS EOS EN LONA DE PVC BLANCA

ARTÍCULO	3 X 3 M		3 X 4,50 M	
	REF.	€ SIN I.V.A.	REF.	€ SIN I.V.A.
Carpa abierta techo blanco*	C55961	495,00	C55962	659,00
Carpa completa blanca**	C55963	715,00	C55964	935,00

* Estructura + techo blanco + kit estándar.
** Carpa abierta + paredes laterales con una pared con puerta.
*** Techos y paredes de colores: consúltenos.



¿Una información? ¿Algún consejo? Un asesor Doublet está a su servicio llamando al 902 153 935

Carpas plegables

OFERTA LIMITADA
A PARTIR DE
279,00 € SIN I.V.A.



Conector simple



Base de plástico



Atención al cliente

902 153 935

CARPA METAL PLEGABLE 3 X 3 M

Básica y económica.
Estructura plegable en acero lacado en blanco.
Para eventos cortos y ocasionales.
Medidas compatibles con la Carpa Pop Up 3 x 3 m.
Dimensiones (c x c x h) = 300 x 300 x 248/330 cm
Pies = 35 x 35 / 30 x 30 x 1 mm
Conectores = 25 x 12 mm
Peso: 26 kg

Estructura suministrada con bolsa de transporte y accesorios.

* Personalizaciones de los 4 lambrequines con vinilos termo adhesivos de alta resistencia: posibilidad de incluir varios colores y cuatricromía.



Accesorios

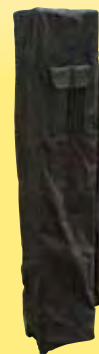

Bolsa de transporte

REF.	ESTRUCTURA + TECHO BLANCO 3 X 3 M	PRECIO SIN I.V.A. €
C54198	Carpa Metal 3 x 3 m	279,00
C54719	* Carpa Metal 3 x 3 m con techo y 4 lambrequines personalizados (200 x 20 cm)	569,00

CARPA POP UP DE COLORES: TECHOS Y PAREDES

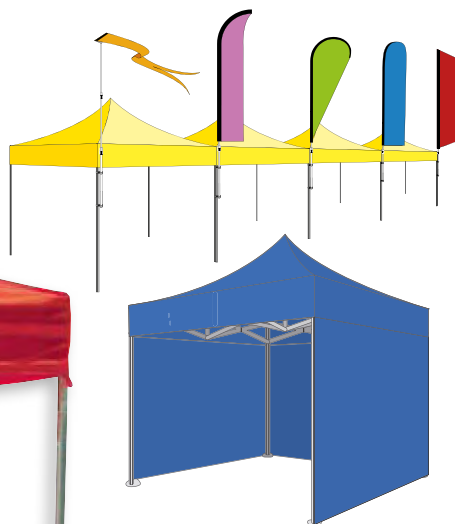

PRO
★★
REACCIÓN AL FUEGO
M4

TECHOS Y PAREDE EN POLIÉSTER

Tela 100% poliéster recubierta en su interior en PVC para una perfecta impermeabilidad y tratada anti-UV. Clasificación ante el fuego M4 (inflamable).

REFERENCIA	BLANCO	AZUL	AMARILLO	VERDE	NEGRO	ROJO	PRECIO SIN I.V.A. €
Techo 3 x 3 m	C53853	C53841	C53844	C53842	C53843	C53840	149,00
Techo 3 x 4,5 m	C53854	C55438	C55441	C55439	C55440	C55437	195,00
Pared 3 m	C52894	C53846	C53849	C53847	C53848	C53845	65,00
Pared 4,5 m	C52895	C55443	C55446	C55444	C55445	C55442	95,00

Carpa plegable Mini y Carpa Titan



PRO
★★

CARPA MINI 1,5 X 1,5 M

La carpa Mini 1,5 x 1,5 m se monta en 60 segundos sin herramientas.

Eficaz medio publicitario perfectamente personalizable.

Con su pequeña dimensión, es ideal como punto de información, punto de venta, degustación, cabina, etc.

Peso con bolsa de transporte: 15 kg. Estructura y piezas de unión de aluminio de 38 mm, espesor 2mm. Dimensiones plegada: 32 x 32 x 154 cm. Techo, paredes y medias paredes de tela poliéster 250 gr/m² recubierta en PVC en su parte interior. Altura de paso estándar 201 cm. Altura total máxima 249 cm.

REF.	ARTÍCULO	PRECIO SIN I.V.A €
C55598	Estructura Carpa Mini 1,5 x 1,5 m	198,00
C55447	Techo blanco Mini triangular 1,5 x 1,5 m	79,00
C55760	Techo blanco Mini cuadrado 1,5 x 1,5 m	75,00
C55448	Pared blanca Mini 1,5 m	43,00
C55449	Media pared blanca Mini 1,5 m	29,00
C47999	Barra transversal 1,5 m	58,00
C55644	Mostrador 1,5 m	54,00
C53309	Personalización Carpa Mini	BAJO PRESUPUESTO



Atención al cliente



902 153 935

Una pequeña carpa con grandes posibilidades de uso. Personalización por serigrafía, impresión digital o termoimpresión: consúltenos



< 15 seg.



< 30 seg.



< 45 seg.



< 60 seg.



EXPERT
★★★
REACCIÓN AL FUEGO
M2

CARPA TITAN BLANCA

- Estructura en tubo de aluminio lacado en blanco. Material inalterable, reciclable y 3 veces más resistente que el acero. Postes hexagonales (6 caras). Diámetro (parte superior del poste): 60mm. Espesor: 2 mm.
 - Juntas y conectores en fundición de aluminio de gran calidad y altamente resistente.
 - Nervios articulados 36x18mm, reforzados con 2 membranas.
 - Pies telescópicos regulables en altura. Espesor de las pletinas: 6mm, para una estabilidad a toda prueba.
 - Tornillería en acero inoxidable.
- Se suministra con el kit estándar que contiene una bolsa de transporte con 2 grandes bolsillos, un kit de fijación y bolsas de lastre.



Las carpas Titan y Pop Up se suministran con el kit estándar que incluye:



1 kit de fijación.

4 bolsas de lastre.

1 bolsa de transporte.



ARTÍCULO	CARPA TITAN 3 X 3 M		CARPA TITAN 3 X 4,5 M		CARPA TITAN 4 X 4 M		CARPA TITAN 5 X 5 M	
	REF.	€ SIN I.V.A.	REF.	€ SIN I.V.A.	REF.	€ SIN I.V.A.	REF.	€ SIN I.V.A.
Carpa abierta (estructura + techo)	C54027	690,00	C55656	890,00	C54032	990,00	C53292	1.195,00
Carpa completa (4 paredes)	C54028	999,00	C55657	1.295,00	C54033	1.390,00	C53293	1.450,00

	SQUARE 3 M	SQUARE 4 M
MEDIDA	3 x 3 m	3 x 4 m
PESO	37,5 kg	42,5 kg
ALTURA TOTAL DE LA CARPA	350 cm	400 cm
NÚMERO DE POSTES	4	4
ALTURA DE PASO	210 cm	210 cm

	RECTANG 4,5 M	HEXAGON 5 M
MEDIDA	3 x 4,5 m	diámetro 5 m
PESO	39 kg	57 kg
ALTURA TOTAL DE LA CARPA	400 cm	400 cm
NÚMERO DE POSTES	4	6
ALTURA DE PASO	210 cm	210 cm

¿Una información? ¿Algún consejo? Un asesor Doublet está a su servicio llamando al 902 153 935

Event Flags

KIT MÁSTIL PRATIC PARA EVENT FLAGS

El robusto sistema telescópico Pratic se adapta a diversas configuraciones. Su sistema de empuñadura de ajuste y las varillas permiten regular la altura del mástil de 2 a 4 m.

Les proponemos 2 diferentes calidades de mástiles Pratic :

- La versión **Aluminio** muy resistente, que aguanta vientos de hasta fuerza 8 (40 nudos).
- La versión **Fibra de vidrio**, muy flexible que resiste a vientos de fuerza 6 (25 nudos).

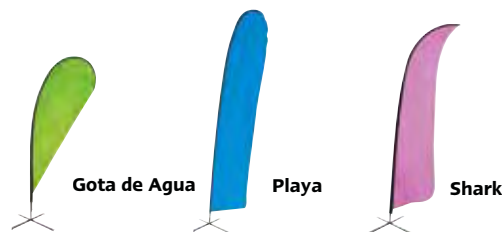

Elija su kit mástil Pratic en función de sus necesidades...

Para todas las banderolas de uso interior

Kit compuesto de un mástil telescópico de fibra de vidrio o de aluminio con el sistema de fijación al suelo siguiente :



Para banderolas de pequeño tamaño (S) de uso exterior

Kit compuesto de un mástil telescópico de fibra de vidrio o de aluminio con el sistema de fijación al suelo siguiente :



Para banderolas de gran tamaño (M y L) de uso exterior

Kit compuesto de un mástil telescópico de fibra de vidrio o de aluminio con el sistema de fijación al suelo siguiente :



KIT MÁSTIL PRATIC INTERIOR

REF.	ARTÍCULO	1 A 9	10 A 24	+ 25
C54721	Kit Pratic Fibra de vidrio	79,00	69,00	59,00
C54722	Kit Pratic Aluminio	89,00	79,00	65,00

KIT MÁSTIL PRATIC EXTERIOR «S»

REF.	ARTÍCULO	1 A 9	10 A 24	+ 25
C54723	Kit Pratic Fibra de vidrio	79,00	75,00	69,00
C54724	Kit Pratic Aluminio	89,00	85,00	79,00

KIT MÁSTIL PRATIC EXTERIOR «M» Y «L»

REF.	ARTÍCULO	1 A 9	10 A 24	+ 25
C54725	Kit Pratic Fibra de vidrio	89,00	79,00	65,00
C54726	Kit Pratic Aluminio	99,00	89,00	75,00



PRO
★★

GOTA DE AGUA

Para comunicar de forma diferente, piense en el Event Flag Gota de agua y su estilo original y armonioso...

La forma del visual asegura una visibilidad optimizada, aún con ausencia de viento. Los Event Flags han sido especialmente estudiados y concebidos para transportarse fácilmente e instalarse en un instante.

Banderola disponible en 4 dimensiones :
106 x 180 cm - 106 x 260 cm - 106 x 340 cm - 106 x 435 cm.
Impresión por traspaso de color (lectura en un sólo lado).

Uso exterior (hasta vientos de 50 km/h)
Para uso interior se puede pedir opcionalmente tejido ignífugo M1, precio bajo presupuesto.
Montaje con el kit Pratic (ver descripción en la parte superior de esta hoja)

ELIJA
SU BANDEROLA

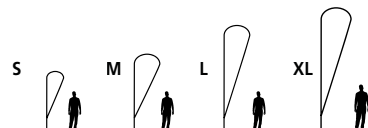

ANCHO DE LA BANDEROLA (CM)	106	106	106	106
ALTURA DE LA BANDEROLA (CM)	180	260	345	435
FORMATO DEL VISUAL (ANCHO X ALTO)	90 x 173	90 x 255	90 x 340	90 x 427
REFERENCIA (PRECIO UNITARIO SIN I.V.A.)	C54203	C54204	C54205	C55649
DE 1 A 2 UNIDADES	63,00	91,00	120,00	152,00
DE 3 A 5 UNIDADES	53,00	76,00	99,00	128,00
DE 6 A 10 UNIDADES	42,00	61,00	81,00	102,00
DE 11 A 15* UNIDADES	38,00	55,00	73,00	92,00

Mástil y base no incluidos en el precio.* A partir de 16 unidades consúltenos. Precio bajo presupuesto.

¡RECUERDE! BANDEROLA ECONÓMICA Y MUY VISIBLE POR LOS MEDIOS DE COMUNICACIÓN...



PLAYA

¿Desea que sus visuales sean impactantes?

Elija el Event Flag Playa, ideal para dinamizar su imagen y animar sus eventos.

La flotabilidad de la banderola Playa está garantizada, aún sin viento.

Los Event Flags han sido especialmente estudiados y concebidos para transportarse fácilmente e instalarse en un instante.

Banderola disponible en 4 dimensiones :

87 x 190 cm - 87 x 270 cm - 87 x 360 cm - 87 x 450 cm.

Impresión por traspaso de color (lectura en un sólo lado).

Uso exterior (hasta vientos de 50 km/h)

Para uso interior se puede pedir opcionalmente tejido ignífugo M1, precio bajo presupuesto. Montaje con el kit Pratic.

ELIJA
SU BANDEROLA

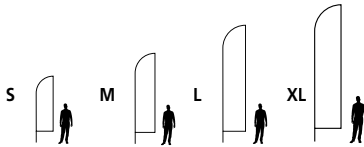

ANCHO DE LA BANDEROLA (CM)	87	87	87	87
ALTURA DE LA BANDEROLA (CM)	190	270	360	450
FORMATO DEL VISUAL (ANCHO X ALTO)	77 x 183	77 x 263	77 x 353	77 x 444

REFERENCIA (PRECIO UNITARIO SIN I.V.A.)	C54209	C54210	C54211	C55652
DE 1 A 2 UNIDADES	55,00	78,00	104,00	130,00
DE 3 A 5 UNIDADES	46,00	65,00	87,00	109,00
DE 6 A 10 UNIDADES	37,00	52,00	69,00	87,00
DE 11 A 15* UNIDADES	33,00	47,00	63,00	78,00

Mástil y base no incluidos en el precio.* A partir de 16 unidades consúltenos. Precio bajo presupuesto.



Atención
al cliente



902 153 935



Ideales para decorar sus eventos.



SHARK

El Event Flag Shark aporta un toque de entusiasmo y de dinamismo a sus eventos...

La flotabilidad de la banderola Shark está asegurada, aún sin viento.

Los Event Flags han sido especialmente estudiados y concebidos para transportarse fácilmente e instalarse en un instante.

Banderola disponible en 4 dimensiones :

90 x 190 cm - 90 x 265 cm - 90 x 360 cm - 90 x 450 cm.

Impresión por traspaso de color (lectura en un sólo lado).

Uso exterior (hasta vientos de 50 km/h)

Para uso interior se puede pedir opcionalmente tejido ignífugo M1, precio bajo presupuesto. Montaje con el kit Pratic.

ELIJA
SU BANDEROLA

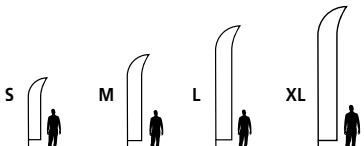

ANCHO DE LA BANDEROLA (CM)	90	90	90	90
ALTURA DE LA BANDEROLA (CM)	190	265	360	450
FORMATO DEL VISUAL (ANCHO X ALTO)	80 x 184	81 x 260	81 x 351	81 x 439

REFERENCIA (PRECIO UNITARIO SIN I.V.A.)	C54206	C54207	C54208	C55651
DE 1 A 2 UNIDADES	57,00	79,00	106,00	134,00
DE 3 A 5 UNIDADES	47,00	66,00	89,00	113,00
DE 6 A 10 UNIDADES	38,00	53,00	71,00	89,00
DE 11 A 15* UNIDADES	34,00	48,00	64,00	79,00

Mástil y base no incluidos en el precio.* A partir de 16 unidades consúltenos. Precio bajo presupuesto.

CALIDAD
DOUBLET



Event Flags

Encontrará a continuación una muy amplia gama de accesorios que podrán completar o renovar su kit Pratic. Podrá también componer fácilmente su propio kit con los componentes que figuran a continuación: Su mástil, Su base de fijación, Y eventualmente algún accesorio complementario.



Todos los accesorios son compatibles con estas 3 formas de Event Flags.

Leyenda:



































Uso exterior



Uso interior

BASES DE FIJACIÓN



Elija su base en función de su resistencia al viento:	Resistencia al viento	Uso	Descripción de la base de fijación				
 <p>BASE PLEGABLE PRATIC</p> <table border="1"> <tr> <th>REF.</th> <th>PRECIO SIN I.V.A. €</th> </tr> <tr> <td>C53323</td> <td>29,00</td> </tr> </table>	REF.	PRECIO SIN I.V.A. €	C53323	29,00	Fuerza 2 11 km/h	 	Ideal para interior (para exterior utilizar piquetas) Medidas: 61 x 75 x 4 cm. Peso: 2,2 kg. Suministrado con 4 piquetas.
REF.	PRECIO SIN I.V.A. €						
C53323	29,00						
 <p>BASE FUNDICIÓN PRATIC</p> <table border="1"> <tr> <th>REF.</th> <th>PRECIO SIN I.V.A. €</th> </tr> <tr> <td>C53325</td> <td>49,00</td> </tr> </table>	REF.	PRECIO SIN I.V.A. €	C53325	49,00	Fuerza 3 19 km/h	 	Alternativa robusta y elegante a la base plegable. Fijación al suelo mediante piquetas (suministradas). Para visuales de dimensiones S. Ø 36 cm. Altura: 38 cm. Peso: 9 kg.
REF.	PRECIO SIN I.V.A. €						
C53325	49,00						
 <p>BASE SPIDER ROLL PRATIC</p> <table border="1"> <tr> <th>REF.</th> <th>PRECIO SIN I.V.A. €</th> </tr> <tr> <td>C55251</td> <td>39,90</td> </tr> </table>	REF.	PRECIO SIN I.V.A. €	C55251	39,90	Fuerza 4 28 km/h	 	Plegable. El Pivot Roll incluye: sistema de rodamiento que permite la orientación del visual en dirección del viento. Para visuales dimensiones M y L. Medidas desplegado: 115x115x8cm, plegado: 72x11cm. Peso: 4,4kg.
REF.	PRECIO SIN I.V.A. €						
C55251	39,90						
 <p>BASE PRATIC 18 KG</p> <table border="1"> <tr> <th>REF.</th> <th>PRECIO SIN I.V.A. €</th> </tr> <tr> <td>C55249</td> <td>99,00</td> </tr> </table>	REF.	PRECIO SIN I.V.A. €	C55249	99,00	Fuerza 5 38 km/h	 	Pie en forma de cruz de 18 kg con pivote rotativo. Pie de 1 cm de espesor perforado en 4 puntos para poder fijarlo al suelo con piquetas. Medidas desplegado: 87 x 100 x 24 cm.
REF.	PRECIO SIN I.V.A. €						
C55249	99,00						
 <p>BASE ECO PRATIC</p> <table border="1"> <tr> <th>REF.</th> <th>PRECIO SIN I.V.A. €</th> </tr> <tr> <td>C54703</td> <td>39,00</td> </tr> </table>	REF.	PRECIO SIN I.V.A. €	C54703	39,00	Fuerza 5 38 km/h	 	Económico. Práctica empuñadura para su desplazamiento. Se adapta a mástiles de 18 a 38 mm de sección. Diámetro: 40 cm. Peso: 18 kg.
REF.	PRECIO SIN I.V.A. €						
C54703	39,00						
 <p>BASE CON RUEDAS PRATIC RELLENABLE 20 L</p> <table border="1"> <tr> <th>REF.</th> <th>PRECIO SIN I.V.A. €</th> </tr> <tr> <td>C55250</td> <td>49,00</td> </tr> </table>	REF.	PRECIO SIN I.V.A. €	C55250	49,00	Fuerza 5 38 km/h	 	Base equipada con 2 ruedas y un adaptador tubular metálico. El embellecedor superior se puede levantar para rellenar la base con agua o arena. Medidas: 48,5 x 41 x 38,5 cm. Peso lastrado con agua: 20 kg.
REF.	PRECIO SIN I.V.A. €						
C55250	49,00						
 <p>BASE CON RUEDAS PRATIC RELLENA 30 KG</p> <table border="1"> <tr> <th>REF.</th> <th>PRECIO SIN I.V.A. €</th> </tr> <tr> <td>C53327</td> <td>79,00</td> </tr> </table>	REF.	PRECIO SIN I.V.A. €	C53327	79,00	Fuerza 6 49 km/h	 	Base equipada con 2 ruedas y un adaptador tubular metálico. Base con lastre de hormigón incorporado. Medidas: 48,5x41x38,5cm. Peso: 30kg.
REF.	PRECIO SIN I.V.A. €						
C53327	79,00						
 <p>BASE AUTOCAL PRATIC</p> <table border="1"> <tr> <th>REF.</th> <th>PRECIO SIN I.V.A. €</th> </tr> <tr> <td>C53746</td> <td>39,00</td> </tr> </table>	REF.	PRECIO SIN I.V.A. €	C53746	39,00	Fuerza 6 49 km/h	 	Permite bloquear la base con una rueda de un vehículo o con un lastre (no suministrado). Medidas: 50 x 26,5 x 25 cm. Peso: 2 kg.
REF.	PRECIO SIN I.V.A. €						
C53746	39,00						
 <p>BASE JUMBO I</p> <table border="1"> <tr> <th>REF.</th> <th>PRECIO SIN I.V.A. €</th> </tr> <tr> <td>C53466</td> <td>85,00</td> </tr> </table>	REF.	PRECIO SIN I.V.A. €	C53466	85,00	Fuerza 8 74 km/h	 	Base en polietileno gris rellenable de diseño innovador. Medidas (Ø x altura) : 50 x 50 cm. Peso vacío: 5 kg. Peso relleno: 75 kg (agua) - 105 kg (arena) - 165 kg (cemento).
REF.	PRECIO SIN I.V.A. €						
C53466	85,00						
 <p>BASE SPIKE ROLL PRATIC</p> <table border="1"> <tr> <th>REF.</th> <th>PRECIO SIN I.V.A. €</th> </tr> <tr> <td>C54702</td> <td>19,90</td> </tr> </table>	REF.	PRECIO SIN I.V.A. €	C54702	19,90	Fuerza 8 74 km/h	 	Permite fijar su Event Flag al suelo de forma discreta. El Spike Roll incluye: un sistema de rodamiento que permite la orientación del visual en dirección al viento y una fijación al suelo. Medidas: 61 x 6 cm. Peso: 1,7 kg.
REF.	PRECIO SIN I.V.A. €						
C54702	19,90						
 <p>PIVOT ROLL PRATIC</p> <table border="1"> <tr> <th>REF.</th> <th>PRECIO SIN I.V.A. €</th> </tr> <tr> <td>C55252</td> <td>12,90</td> </tr> </table>	REF.	PRECIO SIN I.V.A. €	C55252	12,90	Fuerza 8 74 km/h	 	Para fijar a cualquier tipo de soporte. El Pivot Roll incluye un sistema de rodamiento que permite la orientación del visual en dirección al viento. Peso: 0,50 kg.
REF.	PRECIO SIN I.V.A. €						
C55252	12,90						

MÁSTILES

Mástiles telescópicos de 263 a 532 cm. Dos calidades a elegir:



MÁSTIL TELESCÓPICO EN FIBRA DE VIDRIO

Ventaja de la fibra de vidrio: la flexibilidad.

Resistencia al viento	Fuerza 6 49 km/h
Uso	 
REF.	PRECIO SIN I.V.A. €
C53320 M	39,00
C55650 XL	49,00

MÁSTIL TELESCÓPICO DE ALUMINIO

Ventaja del aluminio: la resistencia.

Resistencia al viento	Fuerza 8 74 km/h
Uso	 
REF.	PRECIO SIN I.V.A. €
C54878	45,00

OTROS ACCESORIOS



LASTRE PARA AGUA PRATIC
Puede contener hasta 12 litros de agua y mejorar la estabilidad de la base.

REF.	PRECIO SIN I.V.A. €
C53324	7,90



BOLSA DE TRANSPORTE PRATIC

Resistente y práctica. Largo 1,35m. La varilla se puede doblar. Sistema de velcro®.

REF.	PRECIO SIN I.V.A. €
C53328 M	14,90
C55709 XL	15,90



KIT ABRAZADERAS PRATIC

El tubo de aluminio asegura una perfecta rotación del visual.

Tubo en aluminio de 300 x 40 mm. Abrazaderas en ABS. L x a x A = 180 x 70 x 50 mm. Peso total: 0,90 kg.

REF.	PRECIO SIN I.V.A. €
C53943	35,00

EVENT FLAGS DOBLE CARA

Gracias al nuevo tejido opaco doble cara B-side desarrollado por el departamento de I+D de Doublet, su banderola podrá comunicar de forma clara por los dos lados.

Clasificación ignífuga M1 (no inflamable). Tejido satinado de 255 gr/m² para uso tanto interior como exterior. Compatibles con la amplia gama Pratic de mástiles itinerantes Doublet.



GOTA DE AGUA **EXPERT** **REACCIÓN AL FUEGO M1**

ELIJA SU BANDEROLA

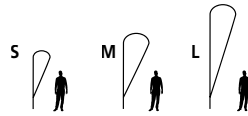

ANCHO DE LA BANDEROLA (CM)	106	106	106
ALTURA DE LA BANDEROLA (CM)	180	260	345
FORMATO DEL VISUAL (ANCHO X ALTO)	173 x 90	255 x 90	340 x 90

REFERENCIA (PRECIO UNITARIO SIN I.V.A.)	C54710	C54711	C54712
GOTA DE AGUA DOBLE CARA 1 A 5 UDS.	109,00	159,00	179,00
GOTA DE AGUA DOBLE CARA 6 A 10 UDS.	102,00	147,00	169,00
GOTA DE AGUA DOBLE CARA 11 A 20 UDS.	95,00	138,00	159,00



PLAYA **EXPERT** **REACCIÓN AL FUEGO M1**

ELIJA SU BANDEROLA

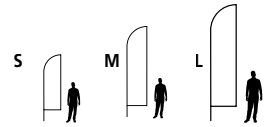

ANCHO DE LA BANDEROLA (CM)	87	87	87
ALTURA DE LA BANDEROLA (CM)	190	270	360
FORMATO DEL VISUAL (ANCHO X ALTO)	183 x 77	263 x 77	353 x 77

REFERENCIA (PRECIO UNITARIO SIN I.V.A.)	C54713	C54714	C54715
SHARK DOBLE CARA 1 A 5 UDS.	85,00	119,00	159,00
SHARK DOBLE CARA 6 A 10 UDS.	77,00	110,00	146,00
SHARK DOBLE CARA 11 A 20 UDS.	73,00	102,00	136,00



ESENCIAL ★

MÁSTIL VISUAL

Soporte de comunicación ideal para todos sus eventos, exposiciones, ferias, etc. Mástil telescópico en fibra de carbono. **Para uso interior.**

Ligero y fácil de montar. Altura total: 2,30 m. Base de acero lacado negro (31 x 21 cm). Peso: 0.90 kg. Medidas del visual: 180 x 46 cm.

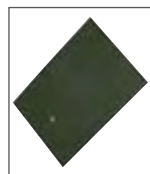

Base metal

Para uso interior



REF.	ARTÍCULO	PRECIO SIN I.V.A. €		
		1 A 5 UDS.	6 A 10 UDS.	> 11 UDS.
C53330	Mástil de fibra 2,30 con base	35,00	32,00	29,00
C53331	Visual 180 x 46 cm	25,00	19,00	15,00

Mástiles telescópicos y bases móviles



MÁSTIL TELESCÓPICO PREMIUM

Práctico y resistente. Mástil telescópico en aluminio anodizado. Todos los mástiles se suministran con contrapeso. Altura ajustable: de 175 a 520 cm. Montaje sencillo y sin herramientas mediante bloqueo. Disponible en 2 versiones:

1 - Versión bandera (pomo simple).

2 - Versión banderola (pomo con potencia giratoria de aluminio).

Peso aproximado: 3 kg. Aconsejamos quitar las banderas y banderolas a partir de un viento de 60 km/h.

Medidas aconsejadas para las banderolas:

1- Uso interior: 150 x 300 cm

2- Uso exterior: 75 x 200 cm.

REF.	ARTÍCULO	PRECIO SIN I.V.A. €
C52504	Mástil telescópico simple Premium*	105,00

* Modelo adaptable a la Base Jumbo I y a la Base Autocal.

POTENCIA 75 CM	POTENCIA 1 M	POTENCIA 1,20 M	POTENCIA 1,50 M	ARTÍCULO	PRECIO SIN I.V.A. €
C52505	C52506	C52507	C52508	Mástil telescópico con potencia giratoria	129,00



Pomo simple.



Pomo giratorio.



Contrapeso.



Mástil telescópico.



Bloqueo.



Mástil telescópico simple.



Mástil telescópico con potencia.

BASE AUTOCAL

PRO
★★

Robusta e inalterable. Bloquear la base con una rueda de un vehículo o con un lastre (no suministrado). Peso aproximado: 2 kg. Medidas (largo x ancho x alto): 50 x 26 x 30 cm.

Color negro. Para uso interior y exterior. Aconsejamos quitar las banderas y banderolas a partir de un viento de 60 km/h.



REF	ARTÍCULO	PRECIO SIN I.V.A. €
C52509	Base Autocal Nylon	39,00

BASE JUMBO I

PRO
★★

Un diseño innovador.

Base en polietileno gris rellenable. Medidas (Ø x altura) : 50 x 50 cm. Peso vacío: 5 kg. Peso relleno: 75 kg (agua) - 105 kg (arena) - 165 kg (cemento).

Para uso interior y exterior. Aconsejamos quitar las banderas y banderolas a partir de un viento de 60 km/h.



REF	ARTÍCULO	PRECIO SIN I.V.A. €
C53466	Base rellenable Jumbo I	85,00



Kit = mástil + potencia + contrapeso + base + bolsa... a un precio excepcional!

OFERTA ESPECIAL
A PARTIR DE
99,00 €



PRO
★★

MÁSTIL TELESCÓPICO BUDGET 75

Compacto y multiusos. Kit compuesto de un mástil de aluminio telescópico (regulable de 1,50 m a 6 m), un pomo gris, una potencia de 75 cm, un contrapeso, una base autocal (bloquear la base con una rueda de un vehículo o con un lastre), piezas de montaje y una bolsa de transporte. Utilizar hasta vientos de fuerza 5 (viento 40 km/h). Modelo adaptable a la Base Jumbo I.

REF	ARTÍCULO	PRECIO SIN I.V.A. €
C53076	Kit mástil telescópico aluminio Budget 75	99,00



Mensaje siempre visible

PRO
★★

EVENT FLAG RECTANGLE

Muy fácil de instalar, permite que su mensaje está siempre visible tanto en el interior como en el exterior.

Recomendado en lugares de paso estrechos (aceras, calles peatonales, etc.). Banderolas fabricadas en 3 dimensiones y en calidad estándar Ecofix (100% poliéster impresión una cara con traspaso de color).

Bajo presupuesto también se pueden fabricar las calidades siguientes: Ecofix M1 (100% poliéster ignífugo M1 impresión con traspaso de color). Biside (100% poliéster opaco ignífugo M1 con impresión a dos caras).

El Event Flag Rectangle se utiliza con la gama de bases y mástiles telescópicos Pratic o Pratic XL (no incluidos).

ELIJA SU BANDEROLA

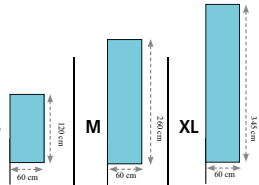

FORMATO DEL VISUAL (ANCHO X ALTO)	60 x 120	60 x 260	60 x 345
MÁSTIL ACONSEJADO (NO INCLUIDO)	Pratic	Pratic	Pratic XL

REFERENCIA	ECOFIX C55824	ECOFIX C55825	ECOFIX C55826
DE 1 A 2 UNIDADES	24,00	52,00	69,00
DE 3 A 5 UNIDADES	20,00	44,00	58,00
DE 6 A 10 UNIDADES	16,00	35,00	46,00
DE 11 A 15* UNIDADES	14,00	31,00	41,00

Mástil y base no incluidos en el precio.* A partir de 16 unidades consúltenos. Precio bajo presupuesto.

REF	ARTÍCULO	PRECIO SIN I.V.A €
C55840	Conector Rectangle para mástiles Pratic	9,00

NUEVO



Bases y mástiles Pratic ver página 14.



5 metros



5 metros de altura: visibilidad garantizada

Bases ver página 14.



ESENCIAL
★

MÁSTIL PALM BEACH

Mástil desmontable en aluminio compuesto por tubos de 1,88 cm a 2,48 cm de sección. Bandera Event Flag en Ecofix una cara con traspaso de color de 85 x 450 mm. Montaje sencillo sin herramientas. Mástil vendido sin bolsa de transporte ni base.

REF	ARTÍCULO	PRECIO SIN I.V.A €
C55814	Mástil Palm Beach (sin base)	49,00
C55815	Event Flag Palm Beach 85 x 450 mm Ecofix impresión traspaso	98,00

PRO
★★

MÁSTIL KING CON BASE RELLENABLE

Soporte de comunicación con potencia giratoria para interior o exterior. Suministrado en kit con bolsa de transporte. Visual bajo presupuesto.

Estructura

Se compone de un mástil de aluminio de 4 secciones telescópicas con bloqueo de seguridad (sección máxima 54 mm) y una práctica base rellenable en 2 partes (peso rellena= 85 kg). Altura máxima del mástil: 7 m (uso interior) o 5 m (uso exterior)

Visual

Medida de la banderola recomendada (Ancho x Alto)= 120 x 300 cm. Aconsejamos quitar la banderola a partir de vientos de 50 km/h.



Bolsa de transporte

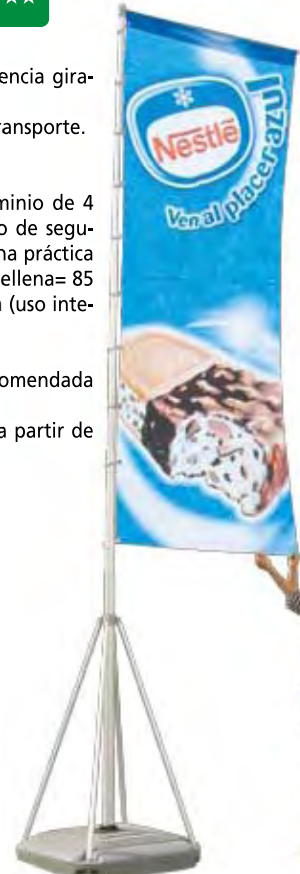

REF	ARTÍCULO	PRECIO SIN I.V.A €
C53472	Mástil King con base rellenable	269,00
C53473	Visual 120 x 300 cm Ecofix impresión traspaso color	99,00



Carpas personalizadas



Banderas personalizadas



Banderas y mástiles



Pancartas para fachadas



Decoración de eventos



Grandes visuales



« Adaptamos nuestra fabricación y nuestros materiales a sus necesidades: impresión digital, serigrafía, termoimpresión, impresión en tejidos ignífugos M1, impresión doble cara, etc. No dude en consultarnos.

Olivier Perrault
Director General



Banderas personalizadas

Como determinar el número de colores :

El blanco no se considera un color.

EJEMPLOS :



Bandera 1 color (verde).



Bandera 2 colores (rojo y verde).



Bandera 3 colores (verde, azul y amarillo).

Diferencia entre 4 colores y cuatricomía :

4 colores : se entiende por 4 colores planos, sin foto.
CUATRICOMÍA : CUANDO SE REPRODUCE UNA FOTO.



Solicite un estudio a medida

902 153 935

Bandera con Cuatricomía (impresión de una foto).

Bandera 4 colores (azul, amarillo, rojo y negro).

¿Qué debe hacernos llegar para realizar una bandera?

Indicar cantidades deseadas y medidas de las banderas.

COLORES PLANOS O BANDERAS EN CUATRICOMÍA (FOTO COLOR):

Fichero informático para PC con todos los textos y logos vectorizados en formatos EPS, CDR o AI.

Se pueden mandar la petición de presupuesto y los ficheros por e-mail : doublet@doublet.es

Formulario de solicitud de presupuesto en nuestra página web: www.doublet.es



Todas las cantidades y medidas posibles



presupuestos en: www.doublet.es



EVENTOS Y COMUNICACIÓN VISUAL

¿Una información? ¿Algún consejo? Un asesor Doublet está a su servicio llamando al 902 153 935

Mástiles de acero y potencias flexibles

Sistema patentado por Doublet: flexible y muy resistente

GARANTÍA

5

AÑOS

Atención al cliente

902 153 935

Disponemos de soportes para farolas de acero zincado sencillos y dobles: precio bajo presupuesto.

PATENTE DOUBLET



FLEXIFIX® PARA BANDEROLA TEXTIL

Potencia flexible para banderola textil. La banderola ondea al viento y retorna a su posición inicial. Se adapta a todo tipo de farolas. Montaje rápido y sin herramientas. La fijación superior de la potencia se realiza mediante correas y cremalleras (resistencia 1,5 toneladas). Fijación inferior: correa y mosquetón. Nuestro consejo : añadir una abrazadera de seguridad para las banderolas superiores a 2 m de altura. Diámetro mínimo de la farola o poste 80 mm. Flexifix® con 2 soportes: bajo presupuesto.

REF.	ARTÍCULO	PRECIO SIN I.V.A.€
C43065	Flexifix® para banderola 60 cm, con correa inferior (la unidad)	45,00
C43066	Flexifix® para banderola 80 cm, con correa inferior (la unidad)	
C43067	Flexifix® para banderola 95 cm, con correa inferior (la unidad)	
C33355	Brida de seguridad	0,50



OFERTA ESPECIAL

Mástil Iron 6 metros



ACORDS PARA MÓDULO



Pomo Alpax

REF	PRECIO SIN I.V.A.€
C4152	8,90



Pomo dorado universal

REF	PRECIO SIN I.V.A.€
C36853	39,00



Tope de retención y driza

REF	ARTÍCULO	PRECIO SIN I.V.A.€
C4153	Tope	6,00
C2290	Driza ml	0,90



Base pletina en acero galvanizado. Medidas de la base: 30 x 30 cm. Altura: 60 cm. Peso: 7 kg.

REF	PRECIO SIN I.V.A.€
C2784	82,00



Caja de anclaje en acero galvanizado. Ø ext. : 70 mm. Ø int. : 65 mm. Altura: 60 cm. Peso: 4 kg.

REF	PRECIO SIN I.V.A.€
C165	32,00



Base ramo
Tubo de acero galvanizado. Para mástiles de ø 65 mm.

REF	EMBASE	PRECIO SIN I.V.A.€
C22870	5 mástiles	540,00
C22871	6 mástiles	599,00
C22872	7 mástiles	650,00

MÁSTIL IRON 6 M



Mástil de acero de 6 m de altura lacado en blanco divisible en 4 partes de 166 cm de diámetro 4,2 cm. El kit Iron 6 m incluye un pomo de plástico, un tope de retención, una driza y una base de anclaje en PVC.

Peso total: 9 kg. Mástil a empotrar en el suelo.

REF	ARTÍCULO	PRECIO SIN I.V.A.€	
		PARA 1	MÁS DE 10
C55361	Kit mástil Iron 6 m	49,00	39,00

2 versiones

Mástil de acero Estándar

Mástil de acero Iron

GARANTÍA
10
AÑOS

PRO
★★

MÁSTIL DE ACERO ESTÁNDAR

Mástil de diámetro 65 mm en acero galvanizado en caliente o galvanizado y plastificado en blanco.

Equipado de un pomo, una driza exterior con tope de retención.

Base de fijación al suelo no incluida.

ALTURA		NÚMERO DE PARTES	PESO (KG)	GALVANIZADO*		BLANCO *	
TOTAL	DESDE SUELO			REF	PRECIO SIN I.V.A.€	REF	PRECIO SIN I.V.A.€
3 m	2,40 m	1	14	C2821	99,00	C3415	135,00
6 m	5,40 m	2	25	C157	199,00	C153	265,00
9 m	8,40 m	3	48	C161	259,00	C158	359,00

* Precios sin base de anclaje y sin gastos de envío.

FIJACIÓN AL SUELO

La fijación al suelo se suministra aparte.



Base pletina

En acero galvanizado.

Medidas de la base: 30 x 30 cm.

Altura: 60 cm. Peso: 7 kg.

REF	PRECIO SIN I.V.A.€
C2784	82,00



CAJA DE ANCLAJE

En acero galvanizado.

Ø ext. : 70 mm. Ø int. : 65 mm.

Altura: 60 cm. Peso: 4 kg.

REF	PRECIO SIN I.V.A.€
C165	32,00



Catálogo específico de banderas

www.doublet.es

Mástiles a su medida

Como somos fabricantes, nos es posible estudiar y diseñar **todo tipo de fijaciones**: murales, inclinadas, en techos... Podemos también fabricar los mástiles a su medida, **cualquier medida deseada!**

Atención al cliente

902 153 935

Otros modelos disponibles:
Fibra de vidrio, acero inoxidable y aluminio cónico.
Con todo tipo de acabados: potencia giratoria, sistema antirrobo, bases móviles, etc.
Consúltenos.



Pomo Alpax

¡ El más resistente !

VENTAJAS DEL MÁSTIL DE ACERO:

El mástil más robusto

Acero de muy alta resistencia al viento y a los rayos UV. Material galvanizado en caliente para una mayor resistencia a la intemperie y a los golpes.

Durabilidad

La vida media de estos mástiles es superior a 15 años.

Ecológicos

Mástiles de acero Doublet 100% reciclables.

Fácil mantenimiento

Los mástiles galvanizados no requieren mantenimiento. Los mástiles plastificados se limpian simplemente con agua.

Mástiles a su medida

Posibilidad de estudiar todo tipo de fijaciones: murales, inclinadas, al techo, etc.

Otras medidas de mástiles, consúltenos

Colores

Bajo petición se pueden lacar los mástiles en cualquier otro color deseado.



Driza exterior

Banderas de sobremesa y de interior



PRO
★★

BANDERINES IMPRESOS

Personalice sus banderines con el logotipo de su club, asociación o empresa. Banderines disponibles en 4 medidas 18 x 27 cm, 20 x 30 cm ou 28 x 40 cm. Fabricados en tejido poliéster brillante laminado de 400 gr/m², los banderines tienen flecos del color más cercano al predominante en el banderín. Montados sobre una barra horizontal de madera. Precios válidos si se suministran los ficheros para la impresión.



ACABADOS BANDERINES 18 X 27 CM

	PRECIO UNITARIO SIN I.V.A.€					
	BANDERÍN 18 X 27 CM		BANDERÍN 20 X 30 CM		BANDERÍN 28 X 40 CM	
	1 CARA	2 CARAS	1 CARA	2 CARAS	1 CARA	2 CARAS
	REF. C55884	REF. C55885	REF. C55886	REF. C55887	REF. C55888	REF. C55889
Para 25	17,90 €	20,20 €	19,50 €	22,10 €	25,60 €	29,50 €
Para 50	11,40 €	12,85 €	12,85 €	14,35 €	17,45 €	20,20 €
Para 100	8,15 €	9,30 €	9,25 €	10,80 €	13,70 €	15,95 €
Para 250	6,15 €	7,00 €	6,90 €	7,75 €	10,00 €	12,15 €
Para 500	4,86 €	5,70 €	5,60 €	7,05 €	9,35 €	11,30 €

EXPERT
★★★

BANDERAS BORDADAS DE SOBREMESA

Banderas bordadas de sobremesa de España, Europa y Autonómicas confeccionadas en raso doble de 15 x 25 cm. Para las banderas de mesa internacionales, consútenos.

REF.	A BANDERA BORDADA 15 X 25 CM	PRECIO SIN I.V.A.€
C975	España con escudo	21,00
C976	Europa	13,50
C977	Andalucía con escudo	19,50
C978	Aragón con escudo	22,50
C979	Asturias con escudo	15,50
C980	Baleares	26,00
C981	Canarias con escudo	19,50
C982	Cantabria con escudo	20,00
C983	Cataluña	14,50
C984	Castilla-La Mancha	19,50
C987	Castilla-León	31,00
C990	Extremadura con escudo	19,50
C994	Galicia con escudo	
C996	Madrid	20,50
C1003	Murcia	17,00
C1004	Navarra	19,50
C1007	Pais Vasco	24,00
C1010	Rioja con escudo	23,50
C1014	Valencia	36,50

Banderas de mesa impresas de raso apretado 10 x 15 cm autonómicas, de los países comunitarios e internacionales

REF.	ARTÍCULO	PRECIO SIN I.V.A.€
A956	B Bandera de mesa 10 x 15 cm	3,80



EXPERT
★★★

BANDERINES BORDADOS

Banderines bordados: consútenos.

REF.	ARTÍCULO	PRECIO SIN I.V.A.€
A55890	Banderín bordado	BAJO PRESUPUESTO



ESENCIAL
★

BANDERAS DE MESA PERSONALIZADAS

La bandera de mesa con vaina en poliéster personalizada de 10 x 15 cm incluye el mástil de plástico con punta de lanza. Impresión por traspaño. Altura total 30 cm. Base opcional de plástico negro. Precio unitario sin I.V.A.

REF.	CANTIDAD	20	30	40	50	75	100
C55882	Bandera de mesa	11,20 €	7,39 €	5,82 €	4,90 €	3,65 €	3,05 €
C55883	Base sólo	0,95 €	0,80 €	0,80 €	0,80 €	0,70 €	0,70 €

REF.	CANTIDAD	150	250	300	400	500	600
C55882	Bandera de mesa	2,40 €	1,99 €	1,90 €	1,70 €	1,60 €	1,50 €
C55883	Base sólo	0,65 €	0,60 €	0,60 €	0,55 €	0,55 €	0,55 €

MÁSTILES Y PEANAS DE SOBREMESA

Para banderas de 10 x 15 y 15 x 25 cm.

PRO
★★

REF.	ARTÍCULO	PRECIO SIN I.V.A.€
C959	* Mástil y peana de metal cromado	2,90
C962	* Mástil y peana de metal dorado	3,20
C967	# Mástil dorado y peana de madera	19,00
C968	* 2 Mástiles y peana de metal cromado	4,00
C969	* 2 Mástiles y peana de metal dorado	5,00
C970	# 2 Mástiles dorados y peana de madera	29,00
C971	* 3 Mástiles y peana de metal cromado	5,70
C972	* 3 Mástiles y peana de metal dorado	6,70
C973	# 3 Mástiles dorados y peana de madera	37,00

* Banderas de 10 x 15 y 15 x 25 cm. # Banderas de 15 x 25 y 20 x 30 cm.

Banderas y mástiles de interior

Personalización
consúltenos:



902 153 935



B
★★

BANDERAS DE INTERIOR BORDADAS E IMPRESAS

Realizamos todo tipo de banderas de interior tanto bordadas como impresas. Banderas bordadas de 100 x 150 cm confeccionadas en raso doble. Banderas impresas de 100 x 150 cm en poliéster de alta calidad especial para interior de 255 gr/m2. Disponemos de todas la banderas oficiales, internacionales y autonómicas.

REF.	ARTÍCULO	PRECIO SIN I.V.A.€
C55359	Bandera bordada 100 x 150 cm raso doble	BAJO PRESUPUESTO
C55360	Bandera impresa 100 x 150 cm	79,00

PRO
★★

MÁSTILES DE INTERIOR

Amplia gama de mástiles de interior de madera o en acero cromado o dorado.

REF.	ARTÍCULO	PRECIO SIN I.V.A.€
C223	A Peana plana 30 cm + Asta 2,30 m cromada	119,00
C224	A Peana plana 30 cm + Asta 2,30 m dorada	125,00
C225	B Peana cónica 30 cm + Asta 2,30 m cromada	125,00
C226	B Peana cónica 30 cm + Asta 2,30 m dorada	133,00

REF.	MÁSTIL PARA 1 BANDERA	PRECIO SIN I.V.A.€
C54537	C Mástil y base de madera Esencial	72,00
C933	D Mástil y peana de madera	99,00
C934	E Mástil dorado y peana de madera	145,00
C935	F Mástil y peana de metal cromado	104,00
C936	G Mástil y peana de metal dorado	115,00

Para 2 banderas

C937	Peana y 2 mástiles de madera	178,00
C938	Peana de madera 2 mástiles dorados	275,00

Para 3 banderas

C939	Peana y 3 mástiles de madera	209,00
C940	Peana de madera y 3 mástiles dorados	355,00



Banderas promocionales de papel, de plástico o en tejido bajo presupuesto: consúltenos.



más información en:
www.doublet.es

¿Una información? ¿Algún consejo? Un asesor Doublet está a su servicio llamando al 902 153 935

Soportes móviles

SELECCIÓN
DOUBLET



¡Se monta en 30 segundos!

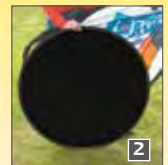
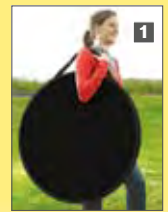

Piquetas de fijación

PRO
★★

SOPORTES PLIPLOP PUBLICITARIOS

Pancarta publicitaria que se monta en un instante. La Barrera Plipop se puede utilizar en cualquier tipo de suelo. Impresión digital en una o dos caras. Medidas (largo x alto) : 200 x 90 cm. Peso: 1,3 kg. Se suministra con bolsa de transporte y piquetas de fijación.

REF.	ARTÍCULO	PRECIO SIN I.V.A. €
C52984	Plipop (impresión 2 caras)	BAJO PRESUPUESTO



Para interior y exterior

PRO
★★

BARRERA FAS

Práctica y sencilla de montar, la Barrera Fas se instala en un instante.

2 POSTES NEGROS	2 BASES PLEGABLES PRATIC + 4 PIQUETAS	2 LASTRES DE AGUA PRATIC 12 L	SISTEMA DE BARRA	BOLSA DE TRANSPORTE
-----------------	---------------------------------------	-------------------------------	------------------	---------------------

REF.	ARTÍCULO	PRECIO UNITARIO SIN I.V.A. €
C53340	Kit Barrera Fas (sin pancarta)	85,00

ELIJA SU PANCARTA

REF.	PANCARTA 100 X 200 CM	PRECIO SIN I.V.A. €
C53342	Impresión una cara	BAJO PRESUPUESTO
C53343	Impresión dos caras	



ESENCIAL
★

BARRERA INVERSA

La Barrera InVersa es muy práctica y estable. Permite comunicar a una o dos caras en sus eventos. Estructura de aluminio de 40 x 20 mm con escuadras de Nylon. Sistema de apertura mediante bisagras, y bloqueo de seguridad con 2 cadenas en los extremos.

Medidas externas 2.000 x 1.000 mm.

Otras medidas bajo presupuesto.

REF.	ARTÍCULO	PRECIO SIN I.V.A. €
C54339	Barrera inVersa 2.000 x 1.000 mm	59,00
C55253	Barrera inVersa a su medida	BAJO PRESUPUESTO
C54340	Lona personalizada Barrera inVersa	

Barreras para eventos



Solicite un estudio a medida
902 153 935



Barreras en acero galvanizado o pintadas en color, barreras para eventos personalizadas, vallas en polipropileno personalizables, etc. Consulte a nuestros asesores para saber la que mejor se ajusta a su evento.



¿Una información? ¿Algún consejo? Un asesor Doublet está a su servicio llamando al 902 153 935

Valla de polipropileno y para eventos



Fácil transporte y almacenamiento.

Características técnicas valla pies TT

- Peso cuerpo valla : 6,5 kg - Peso pie T : 1,5 kg
- Peso valla con pies : 9,5 kg - Altura cuerpo valla : 0,79 m
- Altura valla con pies : 1 m - Longitud cerramiento : 1,15 m

Medidas espacio central

- Longitud : 557 mm - Anchura parte central : 120 mm
- Anchura extremos : 82 mm

REF.	ARTÍCULO	PRECIO SIN I.V.A €
C50203	Valla Standard pies TT de acero pintado	53,00
C53863	Valla Standard pies de plástico reforzado negro	
C54309	Valla 100% Reciclada gris	BAJO PRESUPUESTO
C50204	Adhesivo rojo-blanco	1,90



Pies de plástico



Valla 100% Reciclada

El cuerpo de la valla y los pies se suministran desmontados

VALLA STANDARD PIES TT



Cuerpo de la valla en polipropileno de alta calidad con estabilizantes y aditivos UV de protección contra envejecimiento rayos UV. Material inoxidable: proporciona una mejor imagen al cerramiento u obra.

Pies TT en acero pintado al horno con pintura polvo epoxi.

Pies de plástico negro con alma metálica: inoxidables, resistentes y estéticos.

Atención al cliente

902 153 935

A partir de 40 unidades se pueden suministrar otros colores: rojo, azul, marino, azul celeste... Para otros colores, consúltenos.



Medidas espacio publicitario

- Longitud : 557 mm - Anchura parte central : 430 mm
- Anchura extremos : 400 mm

VALLA PUBLICITARIA PIES TT



Ideal para eventos deportivos, centros comerciales y parkings. Adhesivo personalizado bajo presupuesto (indicar número de colores). Mismas características técnicas que la Valla Standard pies TT.

REF.	ARTÍCULO	PRECIO SIN I.V.A €
C50205	Valla Publicitaria pies TT de acero pintado	66,00
C53864	Valla Publicitaria pies de plástico reforzado negro	



Gran superficie visual.

BARRERA PARA EVENTOS



Permite garantizar la seguridad de los eventos aprovechando un soporte publicitario. Barrera en acero, pintada o galvanizada con pies desmontados para facilitar su almacenaje. Medidas de la barrera 2 m x 1 m. Visual en lona de PVC con posibilidad de impresión en las dos caras. Fijación de la lona a la barrera con collares de sujeción.

REF.	ARTÍCULO	PRECIO SIN I.V.A €
C50281	Barrera Evento interior	BAJO PRESUPUESTO
C50282	Barrera Evento exterior pies especiales	
C54308	Personalización en lona en PVC 76 x 188 cm	

Vallas en polipropileno



Diseño innovador y estética atractiva.



Personalización consúltenos:



902 153 935

PRO
★★

VALLA Y

Vallas Y fabricadas en material plástico (polipropileno) 100% reciclable. Resistentes al viento, golpes y terrenos irregulares. No necesitan mantenimiento: no se oxidan y no requieren pintado. En caso de rotura de los pies de plástico se pueden cambiar fácilmente. Disponibles en 2 medidas: 200 x 101 cm, peso 8 kg, y 130 x 101 cm, peso 6 kg. 4 colores a elegir (amarillo, naranja, verde claro y azul celeste). **Indicar color en el pedido.**

REF.	ARTÍCULO	PRECIO SIN I.V.A €
C53859	Valla Y Grande de 200 x 101 cm	77,00
C53860	Valla Y Pequeña de 130 x 101 cm	59,50

Características técnicas :

- Alta resistencia a la lluvia, rayos UV y golpes.
- Diseño sin cantos vivos para mayor seguridad de los peatones, operarios y vehículos.
- Diseño ergonómico y peso reducido facilitando manipulación y transporte de las vallas.
- Vallas apilables y paletizables.
- Amplia gama de colores.



PRO
★★

VALLA PLASTICOLOR

Valla fabricada en copolímero de polipropileno estabilizado contra los rayos UV. Cuerpo y pies giratorios 100% reciclables. No se deforman ni se oxidan, Higiénicas y apilables. Recambios de patas disponibles. Personalización mediante adhesivos en vinilo o termoimpresión. Medidas panel central: 410 x 240 mm. Valla Plasticoolor Grande: largo 198 cm x alto 102 cm x ancho 480 cm. Peso: 8,8 kg. Valla Plasticoolor Pequeña: largo 126 cm x alto 102 cm x ancho 480 cm. Peso: 6,5 kg. Colores disponibles: amarillo, azul, verde, blanco y naranja. **Indicar color en el pedido.**

REF.	ARTÍCULO	PRECIO SIN I.V.A €
C53857	Valla Plasticoolor Grande 198 x 102 cm	69,00
C53858	Valla Plasticoolor Pequeña 126 x 102 cm	57,00



Ideales para eventos deportivos, centros comerciales y parkings.



¿Una información? ¿Algún consejo? Un asesor Doublet está a su servicio llamando al 902 153 935

Paredes de imágenes



Fácil montaje



www.doublet.es



A



PRO
★★

A STANDS PLEGABLES RECTOS CON VISUAL TEXTIL

El visual textil se puede cambiar con facilidad. Stands plegables de alta calidad, robustos, estables y rápidos de instalar.

Innovadora estructura Pop-Up modular en aluminio concebida para la exposición de imágenes sobre visual textil. Estructuras rectas en módulos de 3x3 o 4x3. Altura total: 230 cm. Paneles frontales y laterales de 73,4 cm y 67,3 cm. Los Stands personalizados incluyen una bolsa de nylon de transporte con ruedas y 2 focos.

REF.	ARTÍCULO	PRECIO SIN I.V.A. €
C54018	Stand Pop-Up módulos 3x3 recto estructura y visual textil	789,00
C54019	Stand Pop-Up módulos 3x4 recto estructura y visual textil	917,00



B

Atención al cliente



902 153 935

Para más información solicite nuestra ficha técnica



B

PRO
★★

B STANDS PLEGABLES CURVADOS Y RECTOS EN PAPEL FOTOGRAFICO

Stands plegables de alta calidad, robustos, estables y rápidos de instalar. Innovadora estructura Pop-Up modular en aluminio concebida para la exposición de imágenes sobre papel fotográfico encapsulado. Estructuras curvadas o rectas en módulos de 3x3 o 4x3. Altura total: 230 cm. Paneles frontales y laterales de 73,4 cm y 67,3 cm. Los Stands personalizados incluyen una maleta de transporte con ruedas y 2 focos.

REF.	ARTÍCULO	PRECIO SIN I.V.A. €
C54016	Stand Pop-Up módulos 3x3 curvado estructura y visual	869,00
C54017	Stand Pop-Up módulos 3x4 curvado estructura y visual	955,00
C55075	Stand Pop-Up módulos 3x3 recto estructura y visual	825,00
C55076	Stand Pop-Up módulos 3x4 recto estructura y visual	920,00
C54020	Visual para mostrador personalizado en papel fotográfico	79,00



PRO
★★

MOSTRADOR MASTER PERSONALIZADO

Práctico mostrador plegable con personalización incluida en papel fotográfico encapsulado. Para uso interior. Incluye una práctica estantería. Estructura en aluminio gris plegable y de fácil montaje: montaje en 10 minutos. Medidas 198 x 95 cm. Peso 16 kg. Se suministra con su bolsa de transporte.

REF.	ARTÍCULO	PRECIO SIN I.V.A. €
C54468	Mostrador Master Personalizado	329,00

* Estos precios se entienden con los ficheros facilitados por el cliente listos para impresión (1/4 del formato final).

Soportes de comunicación

SOPORTE HERON

PRO
★★

Práctico y rápido de instalar.
Estructura en aluminio.
La banderola se pega en su parte superior e inferior en las 2 regletas con adhesivo doble de alta adherencia.
Medidas: 65 x 65 x 205 cm.
Medidas banderola: 60 x 10 a 180 cm.
Peso: 2 kg.
Se pueden utilizar 1 o 2 caras.
Suministrado en kit con bolsa de transporte en tela negra.



Suministrado con bolsa de transporte.



REF.	ARTÍCULO	PRECIO SIN I.V.A. €
C53227	Soporte Heron	59,00
C53228	Banderola 60 x 180 cm 1 cara en PVC*	49,00

Precio unitario sin I.V.A.

* Estos precios se entienden con los ficheros facilitados por el cliente listos para impresión (1/4 del formato final).

SOPORTE TRICARA

PRO
★★

Estructura de aluminio que permite exponer 3 caras. Instalación rápida y sencilla.
Medidas de cada banderola: 90 x 215 cm.
Altura total: 2,20 m.
Suministrado con bolsa de transporte.



Suministrado con bolsa de transporte.



REF.	ARTÍCULO	PRECIO SIN I.V.A. €
C52969	Soporte Tricara	75,00
C52970	Banderola en PVC* 90 x 215 cm	85,00

Precio unitario sin I.V.A.

* Estos precios se entienden con los ficheros facilitados por el cliente listos para impresión (1/4 del formato final).

SOPORTE TELESCÓPICO XL

ESENCIAL
★

Regulable fácilmente en altura y a lo largo, el soporte telescópico se puede utilizar en una o dos caras. Acabado de la banderola: vaina arriba y abajo. Estructura de aluminio y de acero lacado en negro. Peso : 5 kg.
Montaje con tornillos que garantizan una mayor estabilidad.
Suministrado con su bolsa de transporte. Banderola textil en alta resolución opcional.

A partir de

149€00
SIN I.V.A.



Bolsa de transporte incluida.

SELECCIÓN
DOUBLET

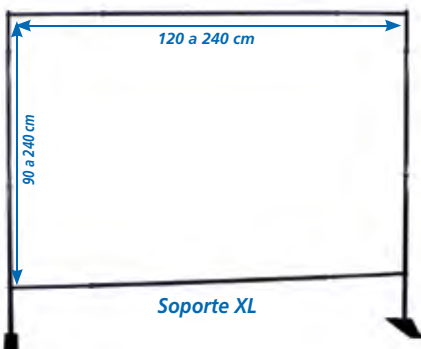

REF.	ARTÍCULO	LARGO (CM)		ALTO (CM)		PRECIO SIN I.V.A. €
		MINI	MAXI	MINI	MAXI	
C50724	Soporte Telescópico XL + bolsa de transporte	120	240	90	240	149,00
C50725	Banderola personalizada a su medida en poliéster*					BAJO PRESUPUESTO

* Estos precios se entienden con los ficheros facilitados por el cliente listos para impresión (1/4 del formato final).

¿Una información? ¿Algún consejo? Un asesor Doublet está a su servicio llamando al 902 153 935

Soportes para banderolas

NUEVO



A partir de
29€ SIN I.V.A.



ESENCIAL ★

SOPORTE BUDGET III

El soporte Budget III se instala en unos segundos. Estructura en fibra de vidrio y acero, color negro. Se suministra con bolsa de transporte. Peso 1,30 kg. Banderola 60 x 160 opcional. Se recomienda para un uso interior.

REF.	ARTÍCULO	PRECIO SIN I.V.A. €
C55945	Soporte Budget III	29,00
C50728	Banderola 60 x 160 cm en PVC*	39,00

Precio unitario sin I.V.A.

* Estos precios se entienden con los ficheros facilitados por el cliente listos para impresión (1/4 del formato final).



Para interior y exterior



PRO ★★

SOPORTE PELICANO II

Base en polipropileno rellenable y estructura en aluminio color gris
Medidas de la base: 48 x 44 x 12 cm.
Medidas banderola: 60 x 160 o 180 cm.
Capacidad de la base 18 litros, aproximadamente 18 kg una vez rellena.
Suministrado en kit con bolsa de transporte.

REF.	ARTÍCULO	PRECIO SIN I.V.A. €
C55944	Soporte Pelicano II	69,00
C55946	Banderola 60 x 160 cm PVC*	39,00
C55947	Banderola 80 x 180 cm PVC*	43,00

Precio unitario sin I.V.A.

* Estos precios se entienden con los ficheros facilitados por el cliente listos para impresión (1/4 del formato final).



Incluye bolsa de transporte.



PRO ★★

SOPORTE ROLLING

Soporte en aluminio de muy fácil uso. Se suministra con bolsa de transporte. Se recomienda para un uso interior.
Instrucciones de montaje incluidas.
Medidas del soporte: 85 x 210 cm, ancho aproximado: 25 cm.
Banderola 85 x 200 cm opcional.

REF.	ARTÍCULO	PRECIO SIN I.V.A. €
C50729	Soporte Rolling	49,00
C50730	Banderola 85 x 200 cm*	49,00

Precio unitario sin I.V.A.

* Estos precios se entienden con los ficheros facilitados por el cliente listos para impresión (1/4 del formato final).

Soportes para banderolas

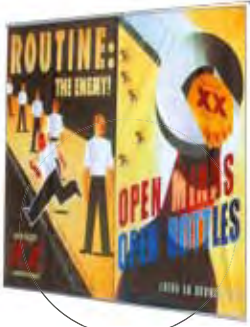

Conector especial par unir 2 soportes Wing

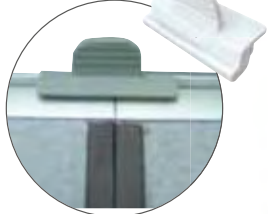

Conector 2 soportes



Incluye bolsa de transporte



PRO
★★

SOPORTE WING

Elegante y estético soporte Wing para sus exposiciones en el interior. Este soporte combina el aluminio y el acero. Medidas del soporte: 81 x 205 x 39 cm. Medidas de la banderola: 80 x 200 cm. Peso: 2,6 kg. Se suministra con bolsa de transporte. Banderola opcional.

REF.	ARTÍCULO	PRECIO SIN I.V.A. €
C53346	Soporte Wing + bolsa	79,00
C48483	Banderola 80 x 200 cm PVC mate*	67,00
C44682	Banderola 80 x 200 cm papel fotográfico*	99,00

* Estos precios se entienden con los ficheros facilitados por el cliente listos para impresión (1/4 del formato final).



Fácil de instalar

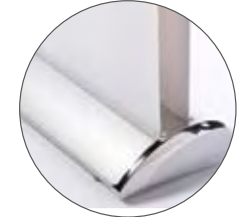

Acabados de alta calidad



Bolsa de transporte incluida

PRO
★★

SOPORTE CAMALEÓN II

Soporte de diseño, compacto y fácil de instalar y de transportar. Se puede utilizar a una o a dos caras. Medidas totales: 87 x 205 cm. Medidas del visual: 80 x 200 cm. Suministrado con bolsa de transporte.

REF.	ARTÍCULO	PRECIO SIN I.V.A. €
C52971	Soporte Camaleón II (doble cara)	119,00
C53782	Banderolas papel fotográfico 80 x 200 cm* (2 unidades)	115,00



¡ Soportes para visuales de hasta 2,40 m!

PRO
★★

BIG ROLLINGS

Amplia gama de soportes Rolling de aluminio anodizado de gran estabilidad para cubrir todas sus necesidades de exposición. Son de muy fácil uso y económicos. Se suministran con bolsa de transporte. Medidas disponibles de los soportes: 85, 100, 120, 180 y 240 cm de ancho. Fondo aproximado: 25 cm.

REF.	ARTÍCULO	PRECIO SIN I.V.A. €
C54515	Soporte Rolling 100 x 200 cm	64,00
C54516	Banderola en papel fotográfico 100 x 211 cm	69,00
C54517	Soporte Rolling 120 x 200 cm	95,00
C54518	Banderola en papel fotográfico 120 x 211 cm	82,00
C54519	Soporte Rolling Duplo 85 x 200 cm (2 caras)	99,00
C54520	Banderolas en papel fotográfico 85 x 211 cm (2 unidades)	116,00
C54521	Soporte Rolling 180 x 200 cm	396,00
C54522	Banderola en lona de PVC 180 x 230 cm	99,00
C54523	Soporte Rolling 240 x 200 cm	474,00
C54526	Banderola en lona de PVC 240 x 230 cm	119,00

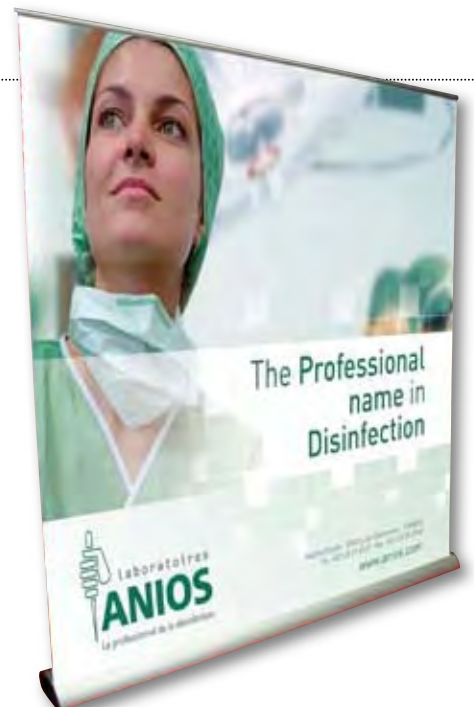

Mostradores promocionales

Mostradores para acciones de marketing promocional en eventos y en lugares de mucho tránsito de personas, tales como: ferias, centros comerciales, aeropuertos, cines, conciertos, etc.

OFERTA ESPECIAL
A PARTIR DE
139,00 €



Atención al cliente

902 153 935

Personalización: para cantidades elevadas, precio bajo presupuesto.



PRO
★★

MOSTRADOR ECO

El mostrador Eco tiene las mismas características y medidas que el mostrador Plastic Stand. Se puede añadir al mostrador Eco blanco (peso 7 kg) un poste con panel publicitario de 345 x 600 mm. Bolsa de transporte de nylon opcional. Medidas totales: 490 x 790 x 2.200 mm.

REF.	ARTÍCULO	PRECIO SIN I.V.A. €
C52772	Mostrador Eco blanco	119,00
C52773	Poste y panel	35,00
C52774	Bolsa de transporte	49,00
C55796	Personalización mostrador frontal 825 x 905 mm	49,00
C55797	Personalización mostrador total 1.785 x 905 mm	99,00
C55798	Personalización panel superior 600 x 345 mm	19,00



Otros colores consúltenos:



902 153 935

PRO
★★

MOSTRADOR STAND

Mostrador fabricado en polipropileno blanco que se puede fácilmente personalizar. Ideal para ferias y promociones. Estantería inferior incluida. Fácil de transportar. Se suministra con una bolsa de transporte. Medidas totales: 490 x 790 x 2.200 mm.

REF.	ARTÍCULO	PRECIO SIN I.V.A. €
C54290	Mostrador Stand blanco	139,00
C55796	Personalización mostrador frontal 825 x 905 mm	49,00
C55797	Personalización mostrador total 1.785 x 905 mm	99,00
C55799	Personalización panel superior 795 x 345 mm	25,00

MÁS MODELOS DE MOSTRADORES PROMOCIONALES EN WWW.DOUBLET.ES

Elementos de gran capacidad de comunicación para la difusión de su imagen



Mostradores promocionales



PRO
★★

MOSTRADOR OVAL

Elegante y novedoso concepto promocional: su diseño ovalado y la posibilidad de realizar torres (para más información consúltenos) hace que estos elementos atraigan la vista. La combinación de polipropileno y poliestireno permite que los elementos tengan una gran estabilidad y resistencia. Mostrador Oval : 844 x 415 x 904 mm, peso 5 kg. Bolsa de transporte no incluida.

REF.	ARTÍCULO	PRECIO SIN I.V.A. €
C52775	Mostrador Oval blanco	99,00
C52778	Mostrador Oval negro	99,00
C55813	Bolsa de transporte Mostrador Oval	45,00
C55800	Personalización 1 cara 838 x 844 mm	75,00
C55801	Personalización 2 caras 838 x 1.720 mm	99,00



PRO
★★

MOSTRADOR MASTER PERSONALIZADO

Práctico mostrador plegable con personalización incluida en papel fotográfico encapsulado. Para uso interior. Incluye una práctica estantería. Estructura en aluminio gris plegable y de fácil montaje: montaje en 10 minutos. Medidas 198 x 95 cm. Peso 16 kg. Se suministra con su bolsa de transporte.

REF.	ARTÍCULO	PRECIO SIN I.V.A. €
C54468	Mostrador Master personalizado	329,00

* Estos precios se entienden con los ficheros facilitados por el cliente listos para impresión (1/4 del formato final).



NUEVO



Gran superficie de exposición

EXPERT
★★★

MOSTRADOR CHAMPION

Mostrador fabricado en plipropileno blanco que se puede fácilmente personalizar. Ideal para ferias y promociones. Estantería base inferior incluida. Medidas totales mostrador: 1.160 x 1.220 x 375 mm. Altura total con panel: 2.448 mm. Medidas panel ovalado: 1.220 x 475 mm.

REF.	ARTÍCULO	PRECIO SIN I.V.A. €
C55806	Mostrador Champion (sin barras ni panel superior)	259,00
C55807	2 barras + panel superior Champion	65,00
C55808	Bolsa de transporte Mostrador Champion	74,00
C55802	Personalización total mostrador 1.160 x 1.220 x 375 mm	143,00
C55803	Personalización panel superior ovalado 1.220 x 475 mm	45,00



La bandeja circular se adapta a todos los mostradores promocionales



EXPERT
★★★

MOSTRADOR PLUS

Mostrador fabricado en plipropileno blanco que se puede fácilmente personalizar. Ideal para ferias y promociones. Estantería base inferior incluida. Medidas totales mostrador: 910 x 1.220 x 470 mm. Altura total con panel: 2.213 mm. Medidas panel: 1.220 x 345 mm.

REF.	ARTÍCULO	PRECIO SIN I.V.A. €
C55809	Mostrador Plus (sin barras ni panel superior)	185,00
C55810	2 barras + panel superior Plus	56,00
C55812	Bandeja circular blanco Ø 500 mm	19,00
C55811	Bolsa de transporte Mostrador Plus	69,00
C55804	Personalización total mostrador 910 x 1.220 x 470 mm	125,00
C55805	Personalización panel superior 1.220 x 345 mm	39,00

¿Una información? ¿Algún consejo? Un asesor Doublet está a su servicio llamando al 902 153 935

Mostradores profesionales



NUEVO

PRO
★★

MOSTRADOR SHOW

Mostrador Show itinerante especialmente diseñado para ferias y eventos. Tablero superior y estanterías interiores de madera contrachapada blanca, estructura frontal metálica pintada de color blanco y 4 patas tubulares de acero color gris. Medidas: 900 x 380 x 1.000 mm. Peso 24 kg. Montaje rápido y sin herramientas (1 persona / 5 minutos). Puertas traseras con cerradura opcionales, peso de las puertas 6,6 kg.



REF.	ARTÍCULO	PRECIO SIN I.V.A. €
C55785	Mostrador Show	345,00
C55786	Set de bolsas mostrador Show	160,00
C55787	Puertas traseras mostrador Show	102,00
C55788	Bolsa para puertas mostrador Show	66,00
C53872	Portaposter DIN A1 594 x 840 mm	59,00
C53873	Set de 2 expositores metálicos 1/3 DIN A4	16,00
C53874	Set de 2 expositores metálicos DIN A4	18,00



1 2



3



SELECCIÓN
DOUBLET

PRO
★★

MOSTRADORES NEXT

Prácticos mostradores modulares Next fabricados en tableros de melamina gris o haya. Módulos rectos y de 90° que se pueden combinar con facilidad para recepciones y salas de espera.

ARTÍCULO	L X A X A (CM)	PESO	GRIS	HAYA	PRECIO SIN I.V.A. €
1 Mostrador Next Recto 80	80 x 66,5 x 118	45 kg	C55789	C55790	170,00
2 Mostrador Next Recto 126	126 x 66,5 x 118	63 kg	C55791	C55792	213,00
3 Mostrador Next Corner 129	129 x 129 x 118	91 kg	C55793	C55794	340,00



PRO
★★

MOSTRADOR WELCOME

Tablero superior, estante medio, laterales y tablero inferior fabricados en melamina de 19 mm. Frontales metálicos fabricados en plancha de acero de 0,8 mm de espesor pintados con epoxy gris RAL 9006. Ruedas con pletina de alta resistencia incluidas. Posibilidad de unión entre módulos. Medidas: frontal 125 cm, ancho 380 cm y alto 106 cm.

REF.	ARTÍCULO	PRECIO SIN I.V.A. €
C55239	Mostrador Welcome	247,00

Mostradores profesionales



Mostradores profesionales ideales para una óptima atención al cliente.



MOSTRADOR PRO

EXPERT
★★★

Amplio mostrador con una gran superficie de uso en su parte trasera. Se pueden juntar varios mostradores Pro para crear una amplia superficie de atención al cliente. La parte frontal metálica es en aluminio perforado color plata y la mesa es en madera contrachapada de haya. Ruedas opcionales.

Medidas de las estanterías: 415 x 290 x 460 mm.

Medidas del mostrador Pro: 1.300 x 480 x 1.100 mm.

Expositor Vario para folletos DIN A4, DIN A5 y 1/3 DIN A4 de grosor 28 mm por compartimento y de medidas 320 x 240 x 320 mm.

REF.	ARTÍCULO	PRECIO SIN I.V.A. €
C53868	Mostrador Pro 1.300 x 480 x 1.100 mm	509,00
C53869	Expositor de folletos Vario	48,00
C53870	Set de ruedas para mostrador Pro	94,00

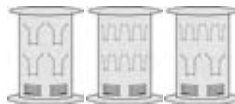

PRO
★★

MOSTRADOR PRO-OVAL

Mostrador ovalado con estructura de metal y mesa de madera contrachapada de haya.

En la parte metálica, tanto por delante como por detrás, se pueden poner portaposters o portafolletos metálicos. El portaposter DIN A1 es de plástico de alta resistencia transparente y se fija mediante unas prácticas tiras magnéticas.

El cuerpo ovalado metálico está pre-perforado con discretos agujeros en las dos caras para poder poner los expositores 1/3 DIN A4 y DIN A4 (ancho de compartimento 33 mm).

REF.	ARTÍCULO	PRECIO SIN I.V.A. €
C53871	Mostrador Pro-Oval 900 x 400 x 1.100 mm	329,00
C53872	Portaposter DIN A1 594 x 840 mm	59,00
C53873	Set de 2 expositores metálicos 1/3 DIN A4	16,00
C53874	Set de 2 expositores metálicos DIN A4	18,00



EXPERT
★★★

MOSTRADOR MOVE

Mostrador dos en uno: apertura amplia o mostrador compacto.

Se mueve con facilidad gracias a sus prácticas ruedas. Estanterías ajustables. Cajón superior y puerta con cerradura incluida.

Medidas: altura 1.050 mm, profundidad 600 mm, ancho compacto 600 mm, ancho amplio 1.500 mm. Peso 51 kg.

Espacio para mini nevera 468 x 518 x 600 mm (nevera no incluida).

REF.	ARTÍCULO	PRECIO SIN I.V.A. €
C55011	Mostrador Move con ruedas	574,00
C55013	Funda protectora y de transporte	89,00
C52771	Personalización	BAJO PRESUPUESTO

¿Una información? ¿Algún consejo? Un asesor Doublet está a su servicio llamando al 902 153 935

Manteles y alfombras personalizados

OPTIMICE SU ESPACIO VISUAL HASTA EL ÚLTIMO DETALLE

ELEGANTES MANTELES PARA SUS EVENTOS

2 tipos de acabados: acabado funda o acabado clásico.

Acabado funda **A**



Solicite un estudio a medida



902 153 935

MEDIDAS DEL MANTEL

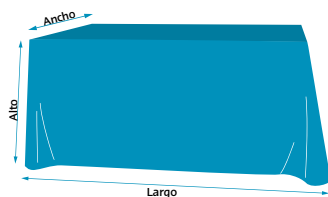

Indicar medidas en el pedido.



Acabado clásico **B**



Ideales para stands: todas las formas y medidas posibles.

REF	ARTÍCULO	PRECIO SIN I.V.A. €
C55654	A Mantel personalizado acabado funda*	BAJO PRESUPUESTO
C53921	B Mantel personalizado acabado clásico*	

* Indicar las medidas de la mesa (ancho x largo x alto)

ALFOMBRAS PUBLICITARIAS

Doublet le propone una exclusiva gama de alfombras personalizadas. Alfombras publicitarias de recepción, para eventos, para stands etc. Superficie de impresión 100 % poliéster. Impresión digital de alta resolución.

Personalización consúltenos:



902 153 935



más información en: www.doublet.es



CALIDAD DOUBLET

REF	ARTÍCULO	PRECIO SIN I.V.A. €
C53922	Alfombra personalizada	BAJO PRESUPUESTO

Comunicación eco-responsable



PRO
★★

EL TÓTEM ECODESIGN

Ecológico e impactante.

Tótems rígidos compuestos de paneles de cartón.

¡Material reciclado al 92 % y 100 % reciclable!

Impresión sin componentes orgánicos volátiles.

Impresión en todas las caras.

2 formas en la versión económica:

- La clásica 4 caras: 160 x 30x30 cm
- La tricara: 160 x 40 cm

Otras formas y dimensiones posibles, consúltenos.

También se puede troquelar el cartón, precio bajo presupuesto.

REF.	ARTÍCULO	PRECIO SIN I.V.A. €		
		1 UD	5 UDS	+ 10 UDS
C54727	Tótem EcoDesign 4 caras impreso	95,00	81,00	72,00
C54728	Tótem EcoDesign tricara impreso			

¡ Ponga formas a su comunicación !



Cartón espuma 10 mm:
2 paredes rígidas en cartón que contienen una espuma ultra ligera.



Cartón alveolar reciclado 10 mm:
¡ La alternativa eco-responsable !
A la vez ligero y resistente.



PRO
★★

TÓTEM SILUETAS

¡ Impacto visual garantizado con los tótems siluetas !

Doublet realiza cualquier forma deseada, consúltenos.

Impresión de alta calidad y corte a su medida.

Posibilidad de adaptar expositores de metacrilato.



REF.	ARTÍCULO	PRECIO SIN I.V.A. €
C54900	Tótem Silueta cartón espuma 10 mm*	BAJO PRESUPUESTO
C54901	Tótem Silueta cartón alveolar reciclado 10 mm*	

* Suministrar fichero vectorizado de alta resolución.



PRO
★★

KIT STAND ECODESIGN

El kit EcoDesign estándar para una superficie de 10m² se compone de un expositor de documentos, un atril y cinco tótems totalmente personalizados con la imagen deseada. La instalación se realiza en 5 minutos sin herramientas.

Realizado íntegramente con cartón reciclado, la impresión se realiza con tinta sin disolventes que no libera compuestos orgánicos volátiles.

Para realizar proyectos a su medida, consúltenos.

REF.	ARTÍCULO	PRECIO SIN I.V.A. €
C54709	Kit Stand EcoDesign	BAJO PRESUPUESTO



Postes separadores innovadores



Sistema presentado : 2 postes Smart cabezal cónico + 1 kit soportes Smart + 1 pancarta.

PRO

PANCARTA PARA POSTES SMART

Se monta con mucha facilidad, la pancarta se instala en un momento entre los 2 postes.

El kit soporte Smart incluye 2 barras de aluminio 2m y de diámetro 2,7 cm con mosquetones y dos arandelas de fijación dentro de una bolsa de transporte (postes y pancarta personalizada no incluidas). Postes a elegir en la gama Smart, para uso interior o exterior (en zonas resguardadas del viento).

REF.	ARTÍCULO	PRECIO SIN I.V.A. €
A55934	Kit soportes Smart (sin postes ni pancarta)	39,00
A53301	Pancarta 85 x 192 cm impresión una cara	63,00
A53302	Pancarta 85 x 192 cm impresión dos cara	110,00



Novedoso y exclusivo medio de comunicación: mensajes especialmente **IMPACTANTES**

EXPERT
★★★

POSTE CON CINTA ANCHA PERSONALIZADA

Poste con base «Super-Heavy» de 18 kg de gran estabilidad con cinta retráctil de 2,3 m (extensión recomendada 2 m) y ancho de 150 mm.

La impresión de la cinta de 150 mm no requiere cantidad mínima y se puede realizar hasta en cuatricomía.

Ideal para sus campañas publicitarias: promociones, ofertas, lanzamiento de productos, etc.

REF.	ARTÍCULO	PRECIO SIN I.V.A. €
C53429	Poste con cinta ancha personalizada	BAJO PRESUPUESTO



Práctico sistema de comunicación que se monta y desmonta en un instante

PRO
★★

POSTE QUICK VIEW

Los Postes Quick View vienen equipados con un práctico sistema de pantalla retráctil que permite optimizar la comunicación: calidad papel fotográfico. Se pueden incorporar todo tipo de imágenes, logotipos o textos publicitarios.

Visual a una o dos caras (indicar en la petición de presupuesto). Ideal para campañas de publicidad puesto que los visuales se pueden cambiar fácilmente.

Poste de acero pintado de color negro. Altura total 104 cm y peso 11 kg.

Sistema retráctil de pantalla en aluminio de color negro.

Suministrado en kit de montaje rápido.

REF.	ARTÍCULO	PRECIO SIN I.V.A. €
C54014	Poste Quick View 20 x 200 cm	BAJO PRESUPUESTO
C54015	Poste Quick View 40 x 150 cm	



DOUBLET le propone una innovadora y moderna gama que les permitirá comunicar de forma eficaz:

- Puede utilizar los postes de los que ya dispone
- Para interior y exterior
- Instalación y cambio de mensaje en unos segundos
- Estabilidad y durabilidad garantizada

¡ Convierta la espera en una fuente de ingresos !



más información en:
www.doublet.es



¡ EFICAZ IMPACTO VISUAL !

[SISTEMA PATENTADO]



ROLLERSIGNS

Innovador sistema que permite transformar los espacios de gestión de filas en espacios de alto impacto visual para sus campañas publicitarias, su imagen corporativa y promociones. Permite a la vez delimitar espacios para establecer áreas especiales: zonas para fumadores, zonas VIP, etc.
Sistema rolling negro de 1,5 m de largo de alta calidad y durabilidad con banderola publicitaria. La banderola se puede sustituir con facilidad mediante un práctico sistema de sujeción que viene incorporado en el mecanismo.

REF.	ARTÍCULO	PRECIO SIN I.V.A. €
C55428	Sistema Rollersign (2 cabezales + barras sin pancarta personalizada)	108,00
C55430	Pancarta PVC microperforado 1 cara 1.455 x 1.000 mm + kit fijación	105,00
C55653	Pancarta PVC doble cara 1.455 x 1.000 mm + kit fijación	159,00

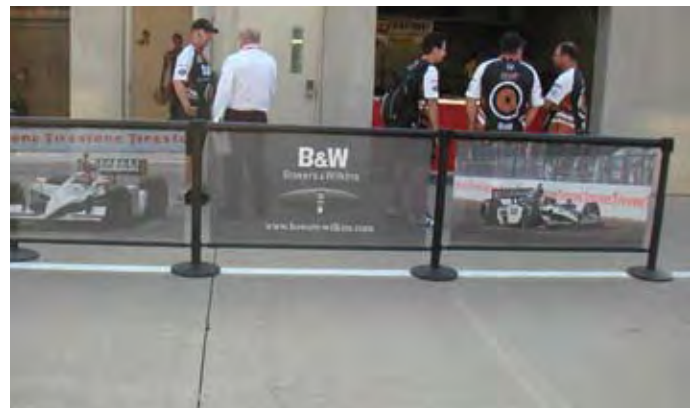

1: colocar



2: tensar...



3: ya está!

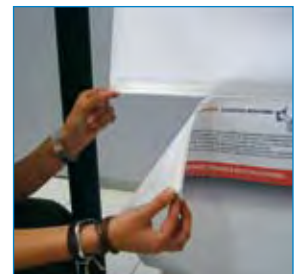

4: cambiar el visual



¿Una información? ¿Algún consejo? Un asesor Doublet está a su servicio llamando al 902 153 935

Postes Ecobarrier y Smart



OFERTA ESPECIAL
A PARTIR DE
79,00 €

Atención al cliente



902 153 935

Ecobarrier Inox. disponible en alquiler, solicite información

ECOBARRIER



Sistema eficaz, práctico y económico para delimitar espacios. Poste de acero inoxidable o negro con cinta retráctil negra, roja y azul de 2 m o de 3 m (extensión recomendada 1,80 m y 2,80 m) y enganches 3 vías. Otros colores de cinta: consútenos. Altura 95 cm. Base diámetro 36 cm. Peso poste montado: 9 kg.

El Ecobarrier se suministra en kit de montaje rápido y en lotes de 2 unidades (precio unitario).

ARTÍCULO	CINTA ROJA	CINTA AZUL	CINTA NEGRA	PRECIO SIN I.V.A. €
Ecobarrier Inox cinta 2 m	C55210	C55211	C53000	99,00
Ecobarrier Negro cinta 2 m	C55212	C55213	C52999	79,00
Ecobarrier Inox cinta 3 m	C54100	C54098	C54099	109,00
Ecobarrier Negro cinta 3 m	C54097	C54096	C54095	89,00
Porte documento DIN A4 Universal negro - REF. A53008				39,00



Práctico y seguro:
cinta de 3 m con freno incorporado

POSTES SMART



La gama Smart permite realizar una gran variedad de combinaciones. Postes de sección 51 mm y base circular con protectores de suelo. Otros colores de cinta y cuerda, consútenos. Suministrado en kit de 2 unidades (precio unitario sin I.V.A.) de montaje rápido y fácil.

INOX. LATONADO

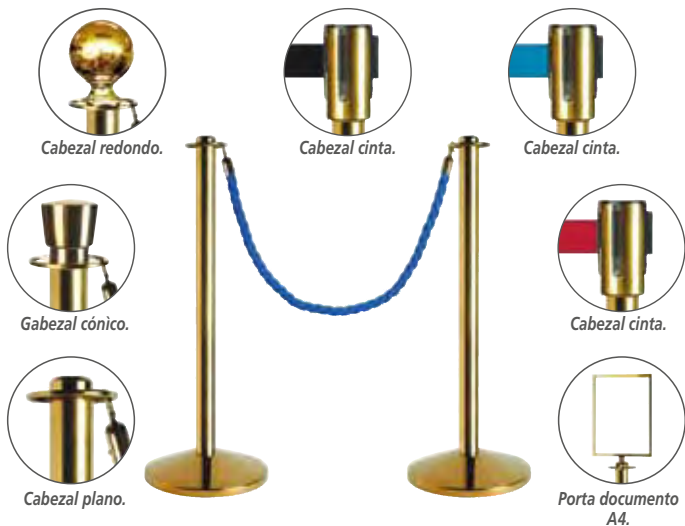

INOX. BRILLANTE



OFERTA ESPECIAL
A PARTIR DE
69,00 €

SMART INOX. LATONADO (DORADO)	PESO	ALTURA	REF.	PRECIO SIN I.V.A. €
Poste "Cabezal plano"	6,7 kg	86 cm	C53610	79,00
Poste "Cabezal cónico"	6,8 kg	92 cm	C53611	85,00
Poste "Cabezal redondo"	6,9 kg	92 cm	C53612	89,00
Poste "Cabezal cinta negra 1 m 80 útil"	7 kg	95 cm	C53613	99,00
Poste "Cabezal cinta azul 1 m 80 útil"	7 kg	95 cm	C53614	
Poste "Cabezal cinta roja 1 m 80 útil"	7 kg	95 cm	C53615	
Poste "Porta documento DIN A4"	7,1 kg	120 cm	C53616	109,00
Cuerda Smart 1 m 50 azul con mosquetones latonados			C53617	35,50

SMART INOX. BRILLANTE	PESO	ALTURA	REF.	PRECIO SIN I.V.A. €
Poste "Cabezal plano"	6,7 kg	86 cm	C53602	69,00
Poste "Cabezal cónico"	6,8 kg	92 cm	C53603	75,00
Poste "Cabezal redondo"	6,9 kg	92 cm	C53604	79,00
Poste "Cabezal cinta negra 1 m 80 útil"	7 kg	95 cm	C53605	89,00
Poste "Cabezal cinta azul 1 m 80 útil"	7 kg	95 cm	C53606	
Poste "Cabezal cinta roja 1 m 80 útil"	7 kg	95 cm	C53607	
Poste "Porta documento DIN A4"	7,1 kg	120 cm	C53608	99,00
Cuerda Smart 1 m 50 azul con mosquetones cromados			C53609	35,50

La Selección

La máxima calidad y la mayor resistencia.



» Avance

|| Pausa

« Retorno

■ Stop



A partir de
139€00
SIN I.V.A.

GARANTÍA
2
AÑOS

Sistema de cinta con freno integrado

¡ COMUNIQUE SU MARCA !



¡ PERSONALIZE SUS CINTAS Y TAPAS !

Cinta de 2,30m.
Extensión recomendada 2 m

¡ SEGURIDAD GARANTIZADA !

- Sistema de frenado de cinta integrado
- Bloqueo de cinta incorporado
- Gran estabilidad del poste
- Durabilidad garantizada
- El poste se suministra montado

Atención al cliente



902 153 935

Posibilidad de cinta hasta 3,70 m :
precio bajo presupuesto

POSTE CON CINTA RETRACTIL ADVANCE



Un sistema innovador para la gestión de las filas.

Los postes vienen equipados con una revolucionaria cinta retráctil con sistema de freno y un enganche 3 vías.

El sistema de freno reduce la velocidad de la cinta a la hora de retractilarse y el enganche 3 vías permite la llegada de tres cintas a un sólo poste.

Para una mayor seguridad la cinta incorpora un mecanismo de bloqueo del cabezal.

Poste robusto, duradero y fácil de utilizar.

Colores de cinta: rojo, azul, negro, gris, verde, negro-rojo, negro-blanco y negro azul (indicar color en pedido).

Gran variedad de colores de postes y cintas disponibles: consúltenos.

Características: cinta 2,3 metros, peso 12 kg, altura 95 cm, diámetro de la base 32 cm.

REF.	ARTÍCULO	PRECIO SIN I.V.A. €
C50077	Poste negro con cinta retráctil	139,00
C50078	Poste gris con cinta retráctil	
C50079	Poste azul con cinta retráctil	
C50080	Poste rojo cinta retráctil	
C50081	Poste cromado cinta retráctil	169,00
C50082	Poste dorado con cinta retráctil	186,00
C50083	Poste inoxidable brillante con cinta retráctil	169,00

Expositores con pantallas



EXPO PLUS SCREEN

Expositor Expo Plus Screen «plug & play»

Características técnicas:

Conexiones: CF, MS, SD, MMC, XD, USB.

Pantalla display 8" o 10" TFT LCD de resolución 800 x 600.

Formatos: MP3, WMA, JPEG, MPEG1, MPEG2, MPEG4, AVI, VOB.

Memoria: 1 Gb (interna).

Menú: DE, GB, FR, NL, ES, PL.

REF.	ARTÍCULO	PRECIO SIN I.V.A. €
C55692	Expo Plus Screen 8" altura 1.200 mm	315,00
C55693	Expo Plus Screen 10" altura 1.100 mm	395,00



A partir de
235€ SIN I.V.A.



ATRIL SCREEN

Moderno Atril Screen con pantalla de 10 pulgadas con un marco acrílico de diseño montada sobre una columna central de en aluminio anodizado con base de acero pintada en color gris claro.

Medidas: 350 x 1.180 x 350 mm.

Características técnicas: pantalla 10" de resolución 800 x 600. Video: PMEG1, 2, 4 DivX y AVI. Música: WMA y MP3. Acepta USB y tarjetas: SD, MS, MMC, XD y CF. Dispone de zoom In/Out.

REF.	ARTÍCULO	PRECIO SIN I.V.A. €
C55695	Atril Screen 10"	235,00



DIGITAL VIEW

Expositor con pantalla de 22 pulgadas sobre pie fabricado en aluminio anodizado que permite cambiar la pantalla de posición.

Medidas totales: 450 x 1.320 x 450 mm.

Características técnicas:

Pantalla de 22" de resolución 1.920 x 1.080.

Conector HDMI. Formato foto: JPEG, BMP, PNG, GIF y TIFF. Formato música: MP3 y WMA.

Formato video: MPEG1, 2, 4, DivX, Xvid, H.264, RM, RMVB y Flash.

REF.	ARTÍCULO	PRECIO SIN I.V.A. €
C55696	Digital View 22"	749,00

NUEVO



EXPO SHOP SCREEN

Expositor Expo Shop Screen «plug & play» en aluminio anodizado (personalización: consúltenos).

Características técnicas:

Conexiones: CF, SD, USB.

Pantalla display 8 pulgadas TFT LCD de resolución 800 x 600.

Formatos: MP3, WMA, JPEG, MPEG1, MPEG2, MPEG4, AVI, VOB.

Memoria: 1 Gb (interna).

Medidas: 357 x 1.700 x 50 mm.

Mando a distancia incluido.

REF.	ARTÍCULO	PRECIO SIN I.V.A. €
C55694	Expo Shop Screen 8"	629,00



EXPOSITOR TABLESCREEN

Pequeño pero de gran impacto visual.

Dispone de una pantalla de 8 pulgadas que le permitirá visualizar fotos o películas con sonido. También incorpora un display frontal para documentos DIN A4 vertical o DIN A5 horizontal. Expositor en acrílico ácido con 4 soportes en aluminio anodizado y 2 elegantes sujeciones en silicona.

Medidas totales: 510 x 250 x 170 mm.

La pantalla dispone de una memoria interna de 1 GB y acepta tarjetas USB, CF, SD, MMC y MS de hasta 4 GB.

Pantalla 8" TFT LCD de resolución 800 x 600 RGD. Zona visual 162 x 121,5 mm. Máxima resolución 30 mega-pixels en formato JPEG.

Formatos videos: avi, mp4, mov y 3gp. Formato audio: mp3.

REF.	ARTÍCULO	PRECIO SIN I.V.A. €
C55689	Expositor TableScreen 8"	295,00



Expositores con pantallas



Personalización
consúltenos:
902 153 935



PUNTO MEDIA

Punto Media para una óptima presentación audiovisual con elegancia.
Punto Media pantalla 12,1 pulgadas TFT LCD: medidas totales 480 x 300 x 1.615 mm.
Punto Media pantalla 17 pulgadas TFT LCD: medidas totales 550 x 300 x 1.715 mm.
Para tarjetas: CF, SD, MMC, MS, USB, XD (no incluidas). Altavoces incorporados 2x2W.
Resolución pantalla: 720 x 576. Mando a distancia incluido.
Opcionalmente se pueden personalizar y añadir elementos como portafolletos: consúltenos.

REF.	ARTÍCULO	PRECIO SIN I.V.A. €
C55203	A Punto Media pantalla LCD 12,1 pulgadas	569,00
C55204	B Punto Media pantalla LCD 17 pulgadas	849,00



¡Llame la
atención y no deje
que su información
pase desapercibida!

EXPOSITORES EXPOSCREEN Y COMBISCREEN



Novedoso y elegante sistema de exposición que combina un expositor de folletos y catálogos tradicional con una moderna pantalla LCD que capta la atención con sus imágenes y sonido.
ExpoScreen ayuda a captar la atención de sus clientes gracias a su pantalla LCD incorporada.
Estructura del expositor en aluminio anodizado color plata con 3 portadocumentos y 1 display DIN A4

CARACTERÍSTICAS TÉCNICAS:

Pantalla alta resolución LCD 480 x 234 pixel
Dimensión pantalla 7 pulgadas.
Tarjeta de memoria: cf, ms, pro, sd, mmc y xd (no incluida).
Soporte fotografías digitales: máximo 11 M pixel.
Resolución película: máximo 352 x 288 pixel.
Altavoz integrado.
Cable de alimentación incluido.
Conexión: USB 1.1 (cable USB incluido)
Consumo de potencia: 5 W
Formato ficheros: jpeg, mp3, mpeg, avi y vma.
Altura total 1.220 mm, ancho 270 mm, largo base 320 mm.
Peso neto 4,5 kg.
Derechos de modificaciones técnicas reservados.

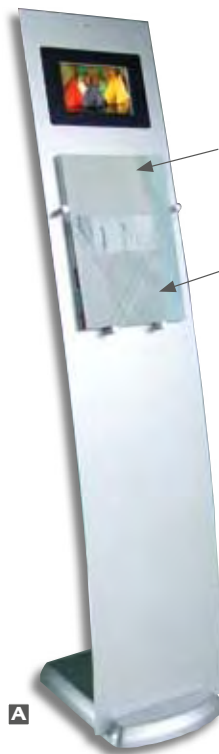

PANTALLA
LCD ALTA
RESOLUCIÓN

EXPOSITOR
DE FOLLETOS



Fácil montaje



Base de gran estabilidad

REF.	ARTÍCULO	PRECIO SIN I.V.A. €
C53596	A Expositor CombiScreen con pantalla LCD altura 122 cm	369,00
C53890	B Expositor ExpoScreen con pantalla LCD altura 150 cm	439,00

¿Una información? ¿Algún consejo? Un asesor Doublet está a su servicio llamando al 902 153 935

Expositores de pie



Personalización
consúltenos:



902 153 935

EXPERT
★★★

EXPOSITORES HALL

Elegante expositor de interior para folletos y revistas. Soporte negro con 4 expositores 1/3 DIN A4 y 2 expositores DIN A4 en varilla cromada.

Base de plástico gris rellenable para una mayor estabilidad. Altura total: 1.690 mm.

Opcionalmente se puede pedir una luz que se adapta a la parte superior del expositor.

Expositor Hall con pantalla LCD 8 pulgadas resolución 800 x 480. Formatos: MP3, JPEG, VOB, MPEG1, MPEG2 y MPEG4. Interfaz: CF, MS, SD, MMC, XD, USB con 1 GB de memoria interna.

Mando a distancia incluido y 2 altavoces incorporados (2 W).

REF.	ARTÍCULO	PRECIO SIN I.V.A. €
C53626	Expositor Hall	269,00
C54295	Expositor Hall con pantalla LCD 8 pulgadas	425,00
C53627	Luz expositor Hall	59,00

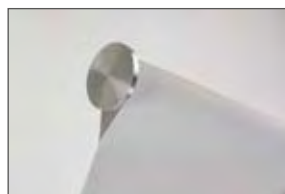

A partir de

166€ SIN I.V.A.

CALIDAD
DOUBLET

B
★★

DISPLAYS VIEW

La gama View está fabricada con componentes de alta calidad que se montan en un instante. Poste central en aluminio anodizado con railes, altura 1600 mm. Expositores de medidas estándar de plástico transparente fabricados por inyección para una mayor resistencia.

Base en acero pintado con pintura epoxy-poliéster gris oscuro.

Medidas de la base: 600 x 400 mm. Porta banderola incluido (banderola bajo presupuesto).

REF.	ARTÍCULO	PRECIO SIN I.V.A. €
C53956	1 View 4 x DIN A5 + 1 display	207,00
C53958	2 View 3 x 1/3 DIN A3 + 1 display	189,00
C53960	3 View 2 displays	239,00
C53963	4 View 3 x DIN A4 + 1 display	199,00
C53965	5 View 1 x DIN A4 + 1 display	166,00
C53967	Banderola personalizada 420 x 1520 mm	BAJO PRESUPUESTO

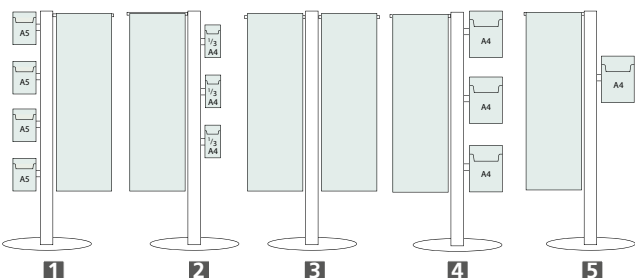

Displays promocionales

OFERTA ESPECIAL
A PARTIR DE
129,00 €



PRO
★★

DISPLAY BRANCH

Tubo central en aluminio anodizado de color gris plata con base plana redonda MDF. La barra superior permite colgar una banderola de 594 a 640 mm de ancho. Altura total: 1.800 mm.

Opciones:

- estanterías inclinadas en acero perforado de color gris.
- banderola en PVC o papel fotográfico: solicite presupuesto.

REF.	ARTÍCULO	PRECIO SIN I.V.A. €
C53597	Display Branch	129,00
C53598	Estantería Branch lado izquierdo	29,90
C53599	Estantería Branch lado derecho	
C53600	Personalización Branch Banner	BAJO PRESUPUESTO



PRO
★★

DISPLAY TREE

Original expositor de folletos con cartel superior blanco de 520 x 130 mm y 12 bolsas «polybags» transparentes DIN A4 para poder introducir sus folletos. Tubo central en aluminio anodizado de color gris plata con base redonda plana. Incluye 3 barras para la fijación de un total de 12 mensajes DIN A4. Altura total 1.700 mm y ancho de 1.300 mm.

REF.	ARTÍCULO	PRECIO SIN I.V.A. €
C53601	Display Tree	179,00

¿Una información? ¿Algún consejo? Un asesor Doublet está a su servicio llamando al 902 153 935

Expositores plegables y de pie



+ Metacrilato de alta resistencia

PRO
★★

EXPO MODERN

Soporte Expo Modern regulable de 700 mm a 1.100 mm, tubo telescópico acabado en color plata. Metacrilato de 3 mm de grosor

- 1 Soporte Expo Modern con metacrilato DIN A4 personalizable.
- 2 Soporte Expo Modern con porta pancarta clip DIN A4 (se puede cambiar con facilidad la hoja DIN A4 gracias a su cierre magnético superior).
- 3 Soporte Expo Modern con display DIN A4 con inclinación de 45°. Se inserta el documento por los laterales.
- 4 Soporte Expo Modern con expositor DIN A4 con inclinación de 20° para aproximadamente 200 hojas.

REF.	ARTÍCULO	PRECIO SIN I.V.A. €
C55686	1 Expo Modern con metacrilato DIN A4	104,00
C55683	2 Expo Modern porta pancarta clip DIN A4	112,00
C55682	3 Expo Modern display DIN A4 inclinado	120,00
C55681	4 Expo Modern expositor DIN A4	129,00



REF.	ARTÍCULO	PRECIO SIN I.V.A. €
C52798	1 Soporte Expo class	40,00
C52799	Display class DIN A4	25,00
C52800	2 Display class DIN A5	17,00
C52801	Display class DIN A6	12,50
C52802	Expositor class DIN A4	27,50
C52803	3 Expositor class DIN A5	21,00
C52804	Expositor class DIN A6	18,00

PRO
★★

EXPO CLASS

El Soporte Expo Class (metacrilato no incluido) parte de una idea sencilla pero es un concepto genial: metacrilatos regulables en altura que se pueden orientar en diferentes posiciones. Soporte metálico negro. Altura 1.200 mm, base Ø 195 mm.



PRO
★★

EXPO PLEGA III

Portafolletos plegable en aluminio anodizado con base metálica plateada mate. Acabado elegante y resistente para uso intensivo. Se puede cambiar con facilidad el mensaje DIN a4 en su parte inferior. Altura hasta 156 cm, base 25 x 30 cm peso 5,5 kg. Pantalla LCD 8 pulgadas opcional. Bolsa de transporte opcional.

REF.	ARTÍCULO	PRECIO SIN I.V.A. €
C55687	Expo Plega III 4 compartimentos DIN A4	159,00
C55688	Pantalla LCD 8 pulgadas para Expo Plega III	220,00
C52814	Bolsa de transporte	14,00

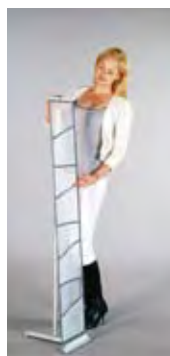

PRO
★★

EASY EXPO

Easy Expo es un sistema de exposición ligero y práctico que se puede llevar a cualquier parte. La elegante combinación de aluminio y de tejido transparente permite optimizar el peso y el volumen. Perfiles en aluminio anodizado, barra trasera de aluminio y tejido gris claro. Bolsa de transporte incluida. Easy Expo 4 compartimentos DIN A4: 1.600 x 280 x 345 mm, peso 1,5 kg. Easy Expo 8 compartimentos DIN A4: 1.600 x 530 x 345 mm, peso 1,7 kg.

REF.	ARTÍCULO	PRECIO SIN I.V.A. €
C52811	Easy Expo 4 compartimentos DIN A4	57,00
C52812	Easy Expo 8 compartimentos DIN A4	69,00

Expositores sobre pie



EXPOSITORES ALUPLUS



Estructura en aluminio anodizado color plata y estanterías:

- A** Expositor Aluplus 3 estantes en metacrilato de alta resistencia para documentos DIN A4, altura 1.250 mm.
- B** Expositor Aluplus 2 estantes en metacrilato de alta resistencia DIN A4 y un display «polybag» transparente DIN A4 (espesor 1,5 mm), altura 1.250 mm.
- C** Expositor Aluplus 6 estantes en forma de zigzag para documentos DIN A4. Base en acero y tubo lateral ovalado, bandejas metálicas perforadas. Altura 1.540 mm.

REF.	ARTÍCULO	PRECIO SIN I.V.A. €
C53628	A Expositor Aluplus 3 estantes	149,00
C53629	B Expositor Aluplus 2 estantes / 1 display	139,00
C53630	C Expositor Aluplus 6 estantes	269,00



DISPLAYS DE PIE INFOPLUS



- Atriles de marco abatible de 25 mm en aluminio anodizado gris plata. Soporte y base fabricados en acero y pintados con pintura epoxi gris.
- Display InfoPlus DIN A4: altura 800 mm.
- Display InfoPlus DIN A3: altura 1.200 mm.
- Display InfoPlus Duplo: altura 900 mm.
- Display y expositor DIN A4.

REF.	ARTÍCULO	PRECIO SIN I.V.A. €
C53590	A Display InfoPlus DIN A4 vertical	95,00
C53593	A Display InfoPlus DIN A4 horizontal	
C53594	B Display InfoPlus DIN A3 vertical	105,00
C53591	B Display InfoPlus DIN A3 horizontal	
C53592	C Display InfoPlus Duplo DIN A4 vertical	119,00



La gama Plus da un toque elegante y moderno a su exposición.



EXPOSITOR EXPO PLUS

Elegante y moderno expositor DIN A4 con marco abatible de aluminio anodizado de 25 mm con cantoneras rectas. El mensaje se cambia fácilmente y queda protegido por una lámina de plástico transparente anti-reflejos. Estructura principal en aluminio anodizado combinada con metacrilato.

REF.	ARTÍCULO	PRECIO SIN I.V.A. €
C54022	Expositor Expo Plus DIN A4	176,00



PORTAPÓSTER DELTA PLUS

Expositor doble cara plegable con marco abatible de aluminio anodizado de 32 mm y cantoneras rectas. El póster se cambia fácilmente y queda protegido por una lámina de plástico transparente anti-UV. Panel superior integrado para poder poner su logotipo o publicidad (precio de personalización bajo presupuesto).

Parte trasera en acero galvanizado.

Portapóster Delta Plus DIN A1 (594 x 841 mm) resistente a la intemperie.

REF.	ARTÍCULO	PRECIO SIN I.V.A. €
C54021	Portapóster Delta Plus DIN A1	249,00
C52700	Rejilla portafolletos lateral	15,00

Personalización consúltenos:
902 153 935



Portaposters



PRO
★★

PORTAPOSTER DELTA II

Expositor doble cara plegable con marco abatible de aluminio anodizado de 32 mm y cantoneras redondeadas cromadas.

El póster se cambia fácilmente y queda protegido por una lámina de plástico transparente anti-UV. Parte trasera en acero galvanizado.

Portaposter Delta II DIN A2: 1.000 x 464 mm. Peso: 9 kg.

Portaposter Delta II DIN A1: 1.200 x 638 mm. Peso: 12 kg.

Portaposter Delta II DIN A0: 1.500 x 885 mm. Peso: 20 kg.

Portaposter Delta II 500 x 700 mm: 1.200 x 544 mm. Peso: 12 kg.

Portaposter Delta II 700 x 1.000 mm: 1.200 x 744 mm. Peso: 15 kg.

Accesorios: cartel superior blanco para modelos DIN A1 y rejilla portafolletos lateral.

REF.	ARTÍCULO	PRECIO SIN I.V.A. €
C52692	Portaposter Delta II DIN A2	79,00
C52693	Portaposter Delta II DIN A1	105,00
C52694	Portaposter Delta II DIN A1 para exterior	109,00
C52695	Portaposter Delta II DIN A0	219,00
C52696	Portaposter Delta II 500 x 700 mm	109,00
C52697	Portaposter Delta II 700 x 1000 mm	149,00
C52698	Fijación y cartel superior para DIN A1	29,00
C52700	Rejilla portafolletos lateral	15,00

EXPERT
★★★

PORTAPOSTER CUADRI

Expositor DIN A1 doble cara plegable con marco abatible de aluminio anodizado de 32 mm resistente a la intemperie.

El póster se cambia fácilmente y queda protegido por una lámina de plástico transparente anti-UV. Base en acero perforado.

Medidas: 1.200 x 638 x 780 mm.

SELECCIÓN
DOUBLET

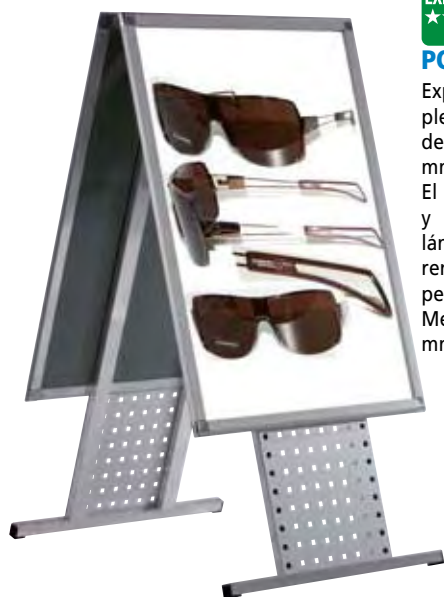

REF.	ARTÍCULO	PRECIO SIN I.V.A. €
C52701	Portaposter Cuadri DIN A1	275,00



Altura del
portaposter y del
expositor regulable

PRO
★★

PORTAPOSTER DISPLAY Y EXPOSITOR PUNTA

Portaposter display de diseño llamativo que combina la visualización del póster y la presentación de información.

Poste de aluminio y marco abatible de aluminio.

anodizado de 25 mm y cantoneras redondeadas cromadas. Expositor en acero acabado con pintura epoxy-poliéster RAL 9006. Base circular.

Portaposter display punta DIN A1: 1.850 x 638 mm. Peso: 20 kg.

Expositor 3 bandejas (6 x DIN A4) Punta: 1.850 x 500 x 450 mm.

Peso 20 kg.

REF.	ARTÍCULO	PRECIO SIN I.V.A. €
C52702	1 Portaposter display Punta DIN A1	279,00
C52703	2 Expositor 3 bandejas Punta	299,00

EXPERT
★★★

PORTAPOSTER EXPO

Portaposter de diseño moderno de doble cara que ofrece la posibilidad de adaptar un expositor de folletos. Marco abatible de aluminio anodizado de 32 mm y cantoneras redondeadas cromadas. El póster se cambia fácilmente y queda protegido por una lámina de plástico transparente anti-UV.

Portaposter Expo DIN A1: 1.800 x 729 mm. Peso: 14 kg.

Portaposter Expo DIN A1 con 2 bandejas: 1.800 x 729 mm.

Bandejas: 645 x 365 mm (4 x DIN A4).

Peso: 15 kg.



REF.	ARTÍCULO	PRECIO SIN I.V.A. €
C52704	Portaposter Expo DIN A1	279,00
C52705	Portaposter Expo DIN A1 con bandejas	339,00

Atención al cliente



902 153 935

PRO
★★

CARTEL INFO

Cartel Info para interior o exterior. Marco de aluminio anodizado de 20 mm, 2 láminas de plástico transparente para proteger el documento (espesor documento hasta 3 mm) y cinta adhesiva doble cara para una mejor fijación. Ideal para fijar en muebles, paredes, vitrinas, etc. Medidas DIN A4 horizontal: 225 x 300 mm. Medidas DIN A3 horizontal: 315 x 425 mm.

TABLA DE MEDIDAS	
DIN A4	210 X 297 mm
DIN A3	297 x 420 mm
DIN A2	420 x 594 mm
DIN A1	594 x 841 mm
DIN A0	841 x 1.189 mm



REF.	ARTÍCULO	PRECIO SIN I.V.A. €
C52727	Cartel info DIN A4	35,00
C52728	Cartel info DIN A3	39,00

A partir de

13€ SIN I.V.A.

PRO
★★

PORTAPOSTER 25 MM

Estético y práctico: portaposter de una cara con marco de aluminio anodizado abatible de 25 mm y cantoneras rectas. Póster protegido por una lámina de plástico transparente. Ideal para fijar a la pared o adaptarlo a un soporte o trípode.



REF.	ARTÍCULO	PRECIO SIN I.V.A. €
C52706	Portaposter 25 mm DIN A4	13,00
C52707	Portaposter 25 mm DIN A3	17,00
C52708	Portaposter 25 mm DIN A2	27,00
C52709	Portaposter 25 mm DIN A1	35,00
C52710	Portaposter 25 mm 500 x 700 mm	39,00
C52711	Portaposter 25 mm 700 x 1000 mm	59,00

CALIDAD
DOUBLET

PRO
★★

PORTAPOSTER 32MM

Portaposter de una cara con marco de aluminio anodizado abatible de 32 mm y cantoneras rectas. Póster protegido por una lámina de plástico transparente. Ideal para fijar a la pared o adaptarlo a un soporte o trípode.



REF.	ARTÍCULO	PRECIO SIN I.V.A. €
C52712	Portaposter 32 mm DIN A3	29,00
C52713	Portaposter 32 mm DIN A2	39,00
C52714	Portaposter 32 mm DIN A1	49,00
C52715	Portaposter 32 mm DIN A0	89,00
C52716	Portaposter 32 mm 500 x 700 mm	59,00
C52717	Portaposter 32 mm 700 x 1000 mm	69,00

MARCO COCODRILLO

ESENCIAL
★

Diseño de alta calidad: fácil instalación y uso. Tubo en aluminio anodizado de diámetro 8 mm con esquinas de conexión negras y muelles con pinzas cocodrilo. Base y cables no incluidos.



REF.	ARTÍCULO	PRECIO SIN I.V.A. €
C52718	Marco Cocodrilo DIN A4	8,50
C52719	Marco Cocodrilo DIN A3	9,90
C52720	Marco Cocodrilo DIN A2	11,90
C52721	Marco Cocodrilo DIN A1	14,90
C52722	Marco Cocodrilo DIN 500 X 700 mm	14,50
C52723	Marco Cocodrilo DIN 700 x 1000 mm	19,90
C52724	Base display DIN A3 y DIN A4	4,90
C52725	Base display DIN A1 y DIN A2	8,90
C52726	Kit 2 cables de 1,5 m con ganchos	9,00

MARCO ALU DIN A1 DOBLE CARA

PRO
★★

Marco de aluminio anodizado de 20 mm con entrada lateral, 2 láminas de plástico transparente y 2 anillas de suspensión. Cables no incluidos.



más información en:
www.doublet.es



REF.	ARTÍCULO	PRECIO SIN I.V.A. €
C52729	Marco Alu DIN A1 doble cara	49,00
C52726	Kit 2 cables de 1,5 m con ganchos	9,00

Expositores sobre pie



PROSPECTSTAND Y PROSPECTSTAND PREMIUM ROTATIVO

PRO
★★

ProspectStand: expositor de aluminio gris plata con 12 compartimentos de bandejas (no incluidas).

Medidas: 30 x 40 x 166 cm

ProspectStand Premium Rotativo: expositor de aluminio gris plata con 12 compartimentos de bandejas (no incluidas) y con una práctica base rotativa de diámetro 54 cm. Altura total de 171 cm.

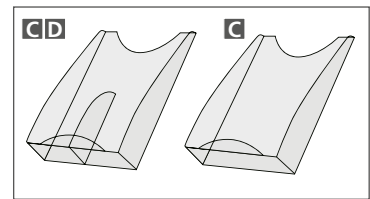

REF.	ARTÍCULO	PRECIO SIN I.V.A. €
C53994	A ProspectStand	121,00
C55066	B ProspectStand Premium	169,00
C53996	C Bandeja metacrilato DIN A4	25,00
C53997	D Separador de bandeja	9,00
C53881	E Lámpara halógena	69,00
C53998	F Panel informativo DIN A4	29,00



NUEVO



Fácil montaje



www.doublet.es

PRO
★★

EXPO WING IV

El expositor Expo Wing se monta en un instante.

La columna central de aluminio anodizado incorpora 4 expositores de metacrilato de alta resistencia, base gris de gran estabilidad.

Medidas: 250 x 330 x 1.595 mm.

Opcionalmente se puede adaptar fácilmente una pantalla.

REF.	ARTÍCULO	PRECIO SIN I.V.A. €
C55721	Expo Wing IV	119,00
C55688	Pantalla LCD 8 pulgadas	220,00



EXPERT
★★★

PROSPECTVELA

Elegante y robusto expositor de forma convexa que llama la atención. Con capacidad para 7 x DIN A4 o 14 x 1/3 DIN A4. Permite la combinación de los 2 formatos de folletos. Compartimentos de 26 mm. Medidas: 32 x 34 x 132 cm.

Personalización
consúltenos:



902 153 935

REF.	ARTÍCULO	PRECIO SIN I.V.A. €
C54001	ProspectVela 7 x DIN A4	249,00

Expositores sobre pie



PRO
★★

PROSPECTTRANSPARENT

Estructura móvil de gran estabilidad. Posibilidad de incorporar un mensaje en la parte superior transparente (personalización no incluida).
Medidas ProspectTransparent 8 x DIN A4: 515 x 300 x 1620 mm.
Medidas ProspectTransparent 12 x DIN A4: 715 x 300 x 1620 mm.
Medidas ProspectTransparent 16 x DIN A4: 915 x 300 x 1620 mm.

REF.	ARTÍCULO	PRECIO SIN I.V.A. €
C54002	ProspectTransparent 8 x DIN A4	319,00
C54003	ProspectTransparent 12 x DIN A4	375,00
C54004	ProspectTransparent 16 x DIN A4	452,00



EXPERT
★★★

PROSPECTMETAL

Bandejas metálicas perforadas. Estructura de aluminio anodizado gris plata.
ProspectMetal 8 x DIN A4, medidas: 53 x 35 x 160 cm.
ProspectMetal 20 x DIN A4, medidas: 93 x 35 x 170cm.
ProspectMetal 16 x DIN A4 con mueble, medidas: 93 x 35 x 170 cm.

REF.	ARTÍCULO	PRECIO SIN I.V.A. €
C54005	ProspectMetal 8 x DIN A4	285,00
C54006	ProspectMetal 20 x DIN A4	489,00
C54007	ProspectMetal 16 x DIN A4 con mueble	625,00



NUEVO



Disponibile en
1 o 2 caras

PRO
★★

PUBLI POLE

Elegante portaposter con poste central y marco «clic-clac» de aluminio anodizado. Base de acero gris plata de 500 x 500 mm.
Medidas totales modelo DIN A1: 265 x 1.815 x 425 mm.
Medidas totales modelo 700 x 1.000 mm: 731 x 1.815 x 425 mm.

REF.	ARTÍCULO	PRECIO SIN I.V.A. €
C55717	Publi Pole 1 cara DIN A1	139,00
C55718	Publi Pole 2 caras DIN A1	185,00
C55719	Publi Pole 1 cara 700 x 1.000 mm	145,00
C55720	Publi Pole 2 caras 700 x 1.000 mm	189,00



A



B

PRO
★★

PROSPECTMUEBLE

ProspectMueble: se desplaza fácilmente. Bandejas de acero perforado. Soporte superior incluido.

Disponibile en 2 versiones:
4 x DIN A4, medidas 420 x 340 x 1.550 mm.
12 x DIN A4, medidas 780 x 340 x 1.700 mm.

REF.	ARTÍCULO	PRECIO SIN I.V.A. €
C55701	A ProspectMueble 4 x DIN A4	229,00
C54011	B ProspectMueble 12 x DIN A4	437,00

¿Una información? ¿Algún consejo? Un asesor Doublet está a su servicio llamando al 902 153 935

Displays luminosos

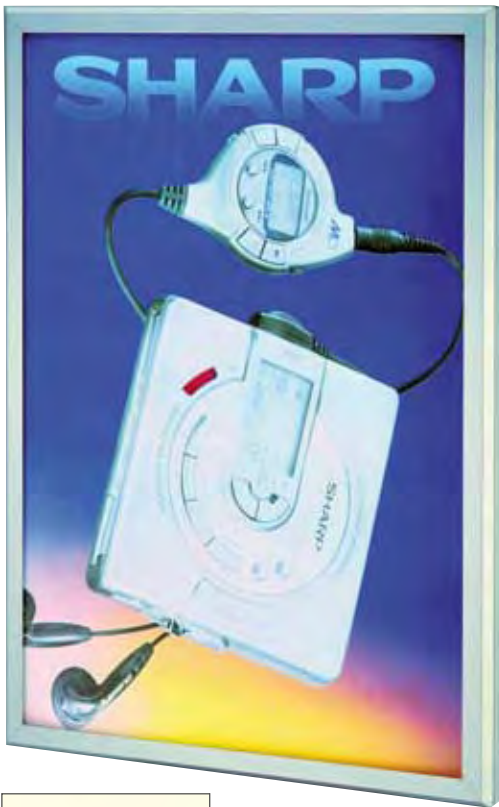

Display luminoso ultra fino.



LIGHT BOX SLIMLINE

Cajas luminosas ultra finas. Iluminación trasera homogénea y brillante.

Una cara: espesor 50 mm, montaje de forma horizontal o vertical en la pared. Marcos de aluminio abatible de 32 mm. Los modelos DIN A4 y DIN A3 se suministran con dos sujeciones acrílicas para poder exponerlos como displays en una mesa. Ideales también para la pared.

Dos caras: espesor 60 mm, se pueden suspender fácilmente.

Todos los Light Box Slimline se entregan listos para su instalación con luz (tubos fluorescentes TL) cable y enchufe.

REF.	ARTÍCULO	MEDIDAS MM PÓSTER	PRECIO SIN I.V.A. €
C53448	Light Box Slimline 1 cara DIN A4	210 x 297	135,00
C53449	Light Box Slimline 1 cara DIN A3	297 x 420	159,00
C53450	Light Box Slimline 1 cara DIN A2	420 x 594	195,00
C53451	Light Box Slimline 1 cara DIN A1	594 x 841	285,00
C53452	Light Box Slimline 1 cara 700 x 1.000	700 x 1.000	375,00
C53453	Light Box Slimline 1 cara DIN A0	841 x 1.189	399,00
C53454	Light Box Slimline 2 caras DIN A2	420 x 594	267,00
C53455	Light Box Slimline 2 caras DIN A1	594 x 841	315,00
C53456	Light Box Slimline 2 caras 700 x 1.000	700 x 1.000	455,00



¡Dele luz a sus mensajes!

A partir de
289€ SIN I.V.A.



Tótem doble cara.



Sencillo y rápido.



El tótem se enchufa simplemente a una conexión eléctrica.



COLUMNA DOBLE LUMINOSA

Columna doble cara luminosa con base de acero de color gris y tapa superior negra. Marcos de aluminio abatibles de 38 mm y plástico transparente protector anti-reflejos en su parte frontal curvada. Se entrega completa para una instalación rápida: luz (tubos fluorescentes TL) cable y enchufe incorporados.

REF.	ARTÍCULO	MEDIDAS MM PÓSTER	PRECIO SIN I.V.A. €
C54327	Columna Doble luminosa 1 x DIN A1	594 x 841	289,00
C53446	Columna Doble luminosa 2 x DIN A1	594 x 1.682	329,00
C54328	Columna Doble luminosa 700 X 2.000 mm	700 x 2.000	575,00

Expositores y revisteros



NUEVO



Amplia gama de revisteros para cubrir todas sus necesidades.

PRO
★★

EXPOSITOR CUADRA

Estructura en tubo rectangular de aluminio anodizado con porta documentos metálicos. Disponible en 1 o 2 caras. En cada porta documento se pueden poner información de tamaño 2 x DIN A4. Base metálica gris plata rectangular. Medidas 514 x 1.700 mm.

REF.	ARTÍCULO	PRECIO SIN I.V.A. €
C55690	Expositor cuadro 1 cara 8 x A4	298,00
C55691	Expositor cuadro 2 caras 16 x A4	395,00



PRO
★★

REVISTERO PRÁCTICO

Expositor multiusos tanto para poner en en suelo como para fijar a la pared (kit de montaje incluido). Revistero funcional que ocupa poco espacio. Construcción en acero pintado con pintura poliéster en color plata. 8 bandejas en metacrilato de alta resistencia para documentos DIN A4 (grosor 20 mm).

Medidas: 320 x 420 x 1.500 mm.

REF.	ARTÍCULO	PRECIO SIN I.V.A. €
C53896	Revistero Práctico	239,00



PRO
★★

REVISTERO CLEAR

Revistero elegante y discreto con los laterales en metacrilato transparente. Estructura en acero galvanizado. Bandejas en plástico traslúcido de alta resistencia de color negro.

REF.	ARTÍCULO	PRECIO SIN I.V.A. €
C53900	Revistero Clear 9 x DIN A4 (110 x 77 x 38 cm)	145,00

OFERTA ESPECIAL
A PARTIR DE
99,00 €



ESENCIAL
★

REVISTERO TOBO

Ideal para la presentación de documentos de forma itinerante puesto que se el conjunto se monta y desplaza fácilmente. Montaje en menos de un minuto sin herramientas. Tubo en aluminio anodizado y 4 bandejas en acero lacado de color negro para revistas. Pie en acero galvanizado. Medidas: 169 x 69 x 46 cm.

REF.	ARTÍCULO	PRECIO SIN I.V.A. €
C53897	Revistero Tobo	99,00



PRO
★★

PORTADOCUMENTOS

Cuadro de aluminio. Cables de tensión y pies de acero. Placas de exposición en plástico negro, profundidad 27 mm. Perfil en aluminio anodizado gris.

Portadocumentos 12 DIN A4: altura 145 cm, anchura 66 cm, profundidad 59 cm.

REF.	ARTÍCULO	PRECIO SIN I.V.A. €
C50401	Portadocumentos 12 DIN A4	228,00



PRO
★★

EXPOSITORES RACK

Expositores Rack con estructura de aluminio anodizado en plata mate (con o sin ruedas).

Estantes en metacrilato de alta resistencia para documentos formato DIN A4.

Medidas Rack con ruedas: 160 x 75 x 50 cm.

Medidas Rack sin ruedas: 155 x 65 x 41 cm.

REF.	ARTÍCULO	PRECIO SIN I.V.A. €
C52309	Expositor Rack 12 con ruedas	365,00
C52313	Expositor Rack 12 sin ruedas	299,00

¿Una información? ¿Algún consejo? Un asesor Doublet está a su servicio llamando al 902 153 935

Expositores de sobremesa

OFERTA ESPECIAL

1/3 A4

A4



EXPOSITORES DE SOBREMESA

PRO ★★

Expositores inclinados para folletos verticales de tamaño 1/3 A4, A5 o A4. Posibilidad de atornillar la base.

REF.	ARTÍCULO	PRECIO SIN I.V.A. €
C1794	Expositor de sobremesa 1/3 A4	3,50
C1795	Expositor de sobremesa A5	5,20
C1796	Expositor de sobremesa A4	7,90
C1807	Separador A4 (2 x 1/3 A4)	1,20

A partir de

9€90

SIN I.V.A.



PRO ★★

EXPOSITOR TRIPLE

Expositor triple para folletos de gran estabilidad. Facilita la posibilidad de poner varias publicidades en un sólo expositor. Se puede dividir cada compartimento DIN A4 en 2 x 1/3 DIN A4, mediante el uso del separador opcional.

REF.	ARTÍCULO	PRECIO SIN I.V.A. €
C1800	Expositor triple de sobremesa 1/3 A4	9,90
C1801	Expositor triple de sobremesa A5	10,90
C1802	Expositor triple de sobremesa A4	25,00
C1807	Separador A4 (2 x 1/3 A4)	1,20



EXPERT ★★★

CARTEL Y EXPOSITOR

Cartel formato A4 protegido y visible. Dos opciones disponibles: Expositores para folletos: formato 10 x 21 cm o 15 x 21 cm. Expositor para documentos A4.

REF.	ARTÍCULO	PRECIO SIN I.V.A. €
C50601	Cartel y expositor 10 x 21 cm o 15 x 21 cm	25,00
C50602	Cartel y expositor A4	29,00



EXPERT ★★★

EXPOSITOR ZETA

Permite exponer 3 metros lineales de información en 5 pisos: 3 para 21 cm de altura y 2 para 29,7 cm de altura. Medidas: largo 62 cm, altura 40 cm, profundidad 35 cm.

REF.	ARTÍCULO	PRECIO SIN I.V.A. €
C50606	Expositor Zeta de mesa	304,00

A partir de

8€50

SIN I.V.A.



A



1



2



3



4



5



A EXPOSITOR COMBIN

PRO ★★

Nuevo expositor Combin transparente que permite realizar una amplia gama de combinaciones adaptando los separadores Combin. Con un sólo expositor Combin se puede modificar la presentación y el formato de los documentos.

Se puede utilizar tanto de sobremesa como para pared (expositores perforados). Expositor Combin para DIN A4 horizontal, capacidad para documentos de hasta 305 mm. Medidas internas: 310 x 202 x 65 mm. Material: estireno transparente.

REF.	ARTÍCULO	PRECIO SIN I.V.A. €
C52669	Expositor Combin DIN A4 horizontal	8,50

SEPARADORES COMBIN

Separadores Combin transparentes que permiten realizar múltiples combinaciones:

EXPOSITOR COMBIN + SEPARADOR COMBIN = NUEVA COMBINACIÓN

No olvide por tanto que siempre necesitará al menos un expositor Combin para adaptar los separadores Combin. Los separadores Combin se pueden quitar o cambiar en función de sus necesidades.

Material: estireno transparente.

REF.	ARTÍCULO	ANCHO COMPARTIMENTO INTERIOR (MM)	PRECIO SIN I.V.A. €
C52676	Separador Combin 2 x DIN A4 horizontal	305	3,90
C52675	Separador Combin 2 x DIN A5 vertical	105	2,80
C52672	Separador Combin 4 x DIN A5 vertical		4,20
C52674	Separador Combin 3 x 1/3 DIN A4 vertical	102	2,90
C52673	Separador Combin 6 x 1/3 DIN A4 vertical		4,30

Expositores de sobremesa

Expositores de plástico transparente fabricados por inyección para una mayor resistencia. Posibilidad de personalizar cualquier modelo serigrafiando su logotipo (a partir de 50 unidades: precio bajo presupuesto).



B ★★

DISPLAY

Portacarteles inclinado de sobremesa para presentación visual de foto o publicidad de una cara. Tamaño DIN A4 (para hojas 210 x 297 mm) o DIN A5 (210 x 148 mm).



REF.	ARTÍCULO	PRECIO SIN I.V.A. €
C1804	Display DIN A4	9,90
C52640	Display DIN A5	3,95



1



2



3

DISPLAY CON EXPOSITOR

Portacarteles inclinado de sobremesa para presentación de un documento de una cara tamaño DIN A4 (210 x 297 mm) con expositor incorporado.

- 1) Display DIN A4 con expositor de tarjetas (ancho 89 mm).
- 2) Display DIN A4 con expositor de folletos 1/3 DIN A4.
- 3) Display DIN A4 con expositor de folletos DIN A5.

REF.	ARTÍCULO	PRECIO SIN I.V.A. €
C52643	1 Display DIN A4 con expositor de tarjetas	13,50
C52641	2 Display DIN A4 con expositor 1/3 DIN A4	10,50
C52642	3 Display DIN A4 con expositor DIN A5	12,90



Atención al cliente

902 153 935

Disponemos de más modelos en nuestro catálogo específico de EXPOSITORES & PORTAPOSTERS: no dude en solicitarlo.



EXPOSITOR DIN A4 CON TARJETERO

B ★★

Expositor vertical DIN A4 con tarjetero. Permite distribuir tanto folletos DIN A4 (ancho 215 mm) como tarjetas de visita (ancho 93 mm). Medidas: 217 x 300 x 40 mm.

REF.	ARTÍCULO	PRECIO SIN I.V.A. €
C52668	Expositor DIN A4 con tarjetero	8,90



DISPLAY BASE PUB

B ★★

Portacarteles doble cara con base transparente. Se puede aprovechar la base triangular para su publicidad (puede usted mismo añadir un adhesivo).

Existe en 2 versiones: DIN A4 (210 x 297 mm) y DIN A5 (210 x 148 mm).

REF.	ARTÍCULO	PRECIO SIN I.V.A. €
C52644	Display DIN A4 base pub	10,50
C52795	Display DIN A5 base pud	4,95



EXPOSITOR PARA TARJETAS

B ★★

Expositor horizontal para tarjetas de visita (ancho 93 mm). Medidas: 95 x 54 x 19 mm.

REF.	ARTÍCULO	PRECIO SIN I.V.A. €
C52645	Expositor para tarjetas	1,90

Expositores y buzones



Existen
2 variantes

A partir de
104€ SIN I.V.A.

PRO
★★

EXPOSITOR MÚLTIPLE EVOLUCIÓN SOBRE PIE

Porta-documentos dos caras sobre pie rotativo. Estructura blanca y expositor en plexiglas transparente. Existen 3 medidas y 2 variantes (simple o doble).

REF.	EXPOSITOR MÚLTIPLE EVOLUCIÓN SOBRE PIE	CAPACIDAD	MEDIDAS L X A X P (MM)	PRECIO SIN I.V.A. €
C50716	Versión simple 1/3 A4	8	134 x 1400 x 166	104,00
C50717	Versión doble 1/3 A4	16	260 x 1400 x 166	110,00
C50718	Versión simple A5	8	184 x 1400 x 166	
C50719	Versión doble x A5	16	360 x 1400 x 166	120,00
C50720	Versión simple A4	6	267 x 1400 x 166	110,00
C50721	Versión doble A4	12	502 x 1400 x 166	150,00

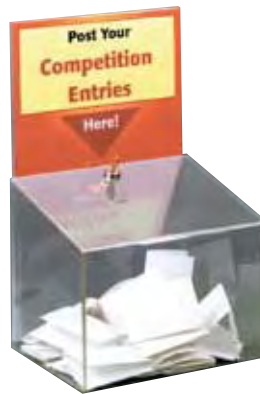

OFERTA ESPECIAL

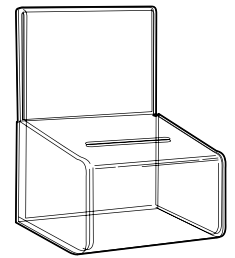

PRO
★★

BUZÓN PARA SUGERENCIAS

Buzón en plástico inyectado transparente de alta resistencia con soporte superior para rótulo. Incluye cerradura con llave. Medidas caja: 290 x 457 x 220 mm. Medidas rótulo: 216 x 275 mm.

REF.	ARTÍCULO	PRECIO SIN I.V.A. €
C48266	Buzón para sugerencias	89,00



PRO
★★

BUZÓN STANDARD

Buzón en plástico transparente de alta resistencia. Incluye cerradura con llave.

Medidas útiles interiores:
290 x 241 x 220 mm.

Medidas ranura: 86 x 8 mm.

REF.	ARTÍCULO	PRECIO SIN I.V.A. €
C52671	Buzón standard	59,00

NUEVO

LA ELECCIÓN
ECO
RESPONSABLE



100% Biodegradable

EXPERT
★★★

EXPOBIO

Ecológico y biodegradable.

Expositores de plástico biodegradable blanco fabricados por inyección moldeada en estireno blanco. ExpoBio de sobremesa o de pared en formatos DIN A4, DIN A5 y 1/3 DIN A4.

REF.	ARTÍCULO	PRECIO SIN I.V.A. €
C54236	1 ExpoBio de sobremesa DIN A4	5,70
C54240	2 ExpoBio de sobremesa 1/3 DIN A4	2,40
C54238	3 ExpoBio de sobremesa DIN A5	2,95
C54235	4 ExpoBio mural DIN A4	5,70
C54239	5 ExpoBio mural 1/3 DIN A4	2,40
C54237	6 ExpoBio mural DIN A5	2,85

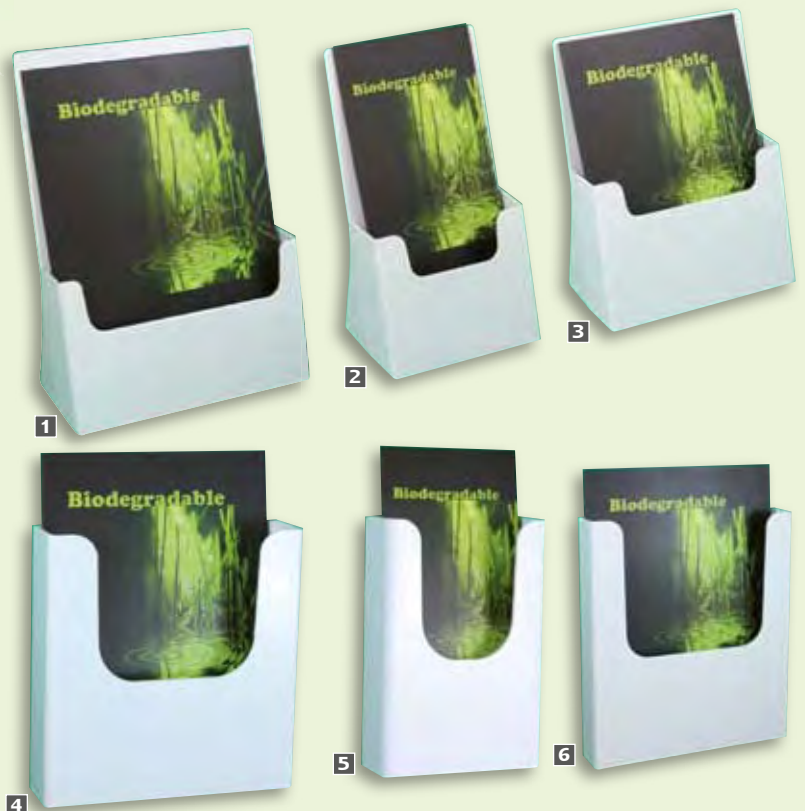

Expositores de pared

Expositores de plástico transparente fabricados por inyección para una mayor resistencia.



OFERTA ESPECIAL
A PARTIR DE
3,20 €

B
★★

EXPOSITOR DE PARED

Expositor mural para folletos de tamaño 1/3 A4, A5 o A4. Se puede utilizar igualmente en un mostrador, atornillando la base.

REF.	ARTÍCULO	PRECIO SIN I.V.A. €
C1141	Expositor mural 1/3 A4	3,20
C1798	Expositor mural A5	4,50
C1140	Expositor mural A4	7,50



Posibilidad de encajar 2 módulos

EXPOSITOR TRIPLE DE PARED

B
★★

Expositor múltiple de tres compartimentos de tamaño A4. Se pueden encajar verticalmente dos o más modelos para aumentar el número de folletos presentados.

REF.	ARTÍCULO	PRECIO SIN I.V.A. €
C1803	Expositor triple de pared A4	49,00

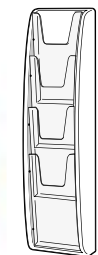

Versión simple.

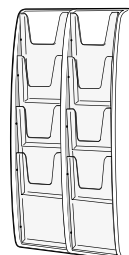

Versión doble.

B
★★

EXPOSITOR MÚLTIPLE EVOLUCIÓN MURAL

Porta-documentos mural. Estructura blanca y expositor en plexiglas transparente. Existen 3 medidas y 2 variantes (simple o doble).

REF.	EXPOSITOR MÚLTIPLE EVOLUCIÓN MURAL	CAPACIDAD	MEDIDAS L X A X P (MM)	PRECIO SIN I.V.A. €
C50710	Versión simple 1/3 A4	4	134 x 521 x 83	28,70
C50711	Versión doble 1/3 A4	8	255 x 521 x 83	46,00
C50712	Versión simple A5	4	184 x 521 x 83	30,40
C50713	Versión doble A5	8	352 x 521 x 83	52,00
C50714	Versión simple A4	3	267 x 521 x 83	30,40
C50715	Versión doble A4	6	502 x 521 x 83	52,00



4 velcros



2 bandas magnéticas



4 adhesivos



2 agujeros

Atención al cliente
902 153 935

Disponemos de más modelos en nuestro catálogo específico de EXPOSITORES & PORTAPOSTERS no dude en solicitarlo.

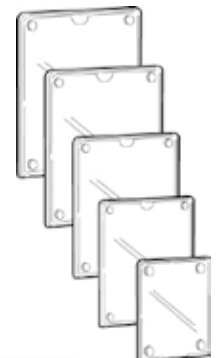
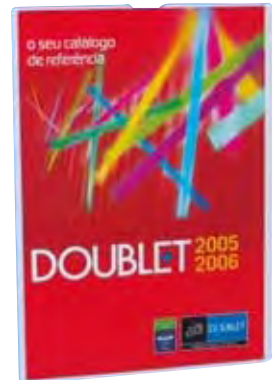

Atención al cliente
902 153 935

Otras medidas bajo presupuesto (a partir de 50 unidades)

B
★★

DISPLAYS DIN A4 MULTIUSOS

Displays multiusos que permiten su uso en diferentes soportes:
 Display totalmente transparente.
 Display velcro (4 enganches): para fijar en soportes tapizados.
 Display adhesivo (4 puntos): para fijar en soportes lisos (vitriñas, paneles, mamparas, etc.).
 Display magnético (2 bandas magnéticas incorporadas): para fijar en soportes metálicos, pizarras, etc.
 Display para suspensión (preparado con 2 agujeros).
 Displays verticales cerrados en 3 lados que permite la inserción del documento por la parte superior (excepto modelo para suspensión abierto 3 lados).

REF.	ARTÍCULO	PRECIO SIN I.V.A. €
C52677	Display transparente DIN A4	6,95
C52648	Display velcro DIN A4	8,70
C52646	Display adhesivo DIN A4	8,90
C52647	Display magnético DIN A4	9,90
C52796	Display para suspensión DIN A4	7,95

¿Una información? ¿Algún consejo? Un asesor Doublet está a su servicio llamando al 902 153 935

Atriles para conferencias

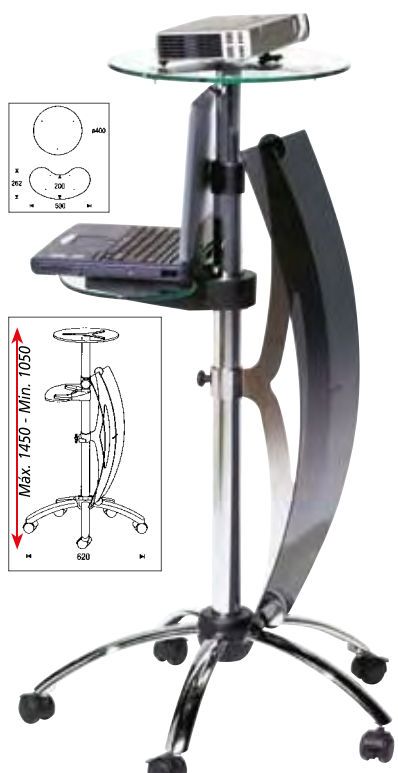

MESA SPOT B ★★

Mesa para video-proyector de estructura metálica cromada. Bandejas de cristal templado regulables en altura. Embellecedor semi-transparente de metacrilato gris oscuro. Fácilmente transportable con su base de 5 ruedas con sistema de bloqueo. Regulable en altura mediante muelle. Accesorios no incluidos.

REF.	ARTÍCULO	PRECIO SIN I.V.A. €
C50580	Mesa spot	310,00

Personalización
consúltenos:

902 153 935



ATRIL FORUM B ★★

Atril de estructura metálica cromada. Bandejas de cristal templado regulables en altura. Embellecedor semi-transparente de metacrilato gris oscuro e incluye bandeja porta-útiles. Fácilmente transportable con su base de 5 ruedas con sistema de bloqueo. Regulable en altura mediante muelle. Accesorios no incluidos.

REF.	ARTÍCULO	PRECIO SIN I.V.A. €
C50581	Altril forum	299,00

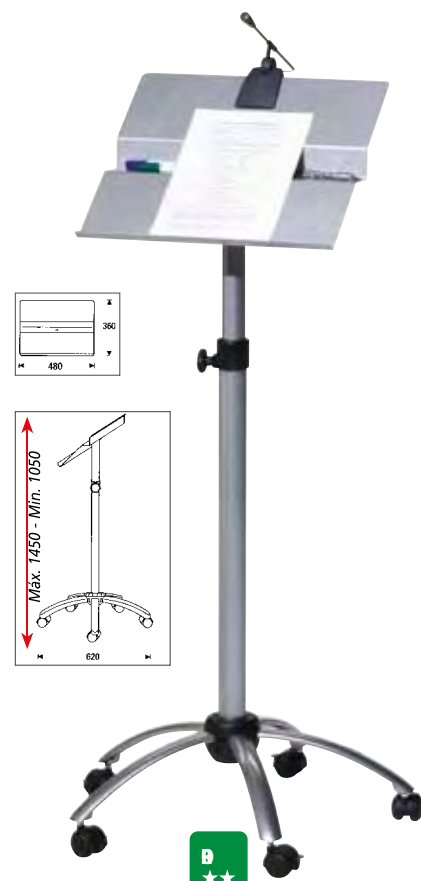

ATRIL FORUM ECO B ★★

Atril de estructura metálica color aluminio, que combina funcionalidad y diseño. Dispone de base de 5 ruedas con sistema de bloqueo. Graduable en altura mediante muelle e incorpora bandeja para folios u otros utensilios. Micro y accesorios no incluidos.

REF.	ARTÍCULO	PRECIO SIN I.V.A. €
C50582	Altril forum Eco	109,00



EVENTOS Y COMUNICACIÓN VISUAL

MESA EXPO B ★★

Mesa regulable en altura de 720 a 1.120 mm para un uso profesional. Bandeja superior de 800 x 600 mm, bandeja inferior de 600 x 300 mm.

REF.	ARTÍCULO	PRECIO SIN I.V.A. €
C53186	Mesa Expo Haya	165,00
C53187	Mesa Expo Aluminio Gris	



MESA MULTIUSO PRO ★★

Mesa regulable en altura provista de ruedas para su desplazamiento. Mesa de 400 x 400 mm.

REF.	ARTÍCULO	PRECIO SIN I.V.A. €
C50576	Mesa Multiuso haya-aluminium	107,00

NUEVO



ATRIL LEVO EXPERT ★★ ★

Estructura y base metálica y pieza de fundición aluminio, acabado pintado en color negro o blanco mate (indicar en el pedido). Sobre en compacto color negro o blanco.

Frontal personalizable: consúltenos. Atril fijo: 596 x 620 x 1.025 mm. Atril regulable en altura: 596 x 620-650 x 1025-1325 mm.

REF.	ARTÍCULO	PRECIO SIN I.V.A. €
C55703	Atril Levo fijo	596,00
C55704	Atril Levo regulable en altura	791,00

Atriles para conferencias



EXPERT
★★★

ATRIL PRESIDENTE

De diseño dinámico realizado en Altuglas mate satinado que permite disimular el paso de cables. Bandeja de 62 x 50 cm con regleta para mantener los documentos. Altura total 120 cm, altura de la parte baja de la bandeja 112 cm. Peso 22 kg. Micros no incluidos (bajo presupuesto).

REF.	ARTÍCULO	PRECIO SIN I.V.A. €
C54902	Atril Presidente	765,00
C54903	Frontal bristol 62 x 15 cm	45,00

ATRIL TRANSPARENTE

Original atril para la presentación de documentos (ideal para libros y catálogos) y puede servir de pupitre de conferencia. Realizado en metacrilato. Bandeja formato A3. Altura: 1,10m.

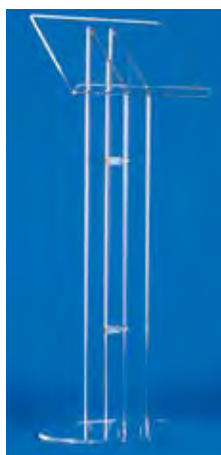

REF.	ARTÍCULO	PRECIO SIN I.V.A. €
C48257	Atril transparente	289,00



EXPERT
★★★

ATRIL PRESTIGIO

Para la comunicación en sus eventos. Medidas de la bandeja y de la base: 75 x 55 cm. Altura: 1,10 m. Gran estabilidad. Se suministra desmontado. Se puede personalizar la parte frontal.

REF.	ARTÍCULO	PRECIO SIN I.V.A. €
C46561	Atril prestigio	789,00



NUEVO

PRO
★★

ATRIL LUXE

Atril transparente en metacrilato de 15 y 20 mm de espesor. Se suministra desmontado.

Atril Luxe: barra central de 75 x 75 mm, bandeja de 45 x 45 mm, base de 45 x 50 mm, altura alta 123 cm, altura baja 111 cm. Peso: 20 kg.

Atril Luxe con ruedas: bandeja 62,5 x 50cm, posibilidad de escoger 2 alturas en parte alta 113 y 118 cm, en parte baja 95 y 100 cm. 2 ruedas con frenos. Peso: 17 kg.

REF.	ARTÍCULO	PRECIO SIN I.V.A. €
C55705	Atril Luxe	675,00
C55706	Atril Luxe con ruedas	529,00



Atriles de conferencias para todo tipo de actos.



PRO
★★

ATRIL Z

Elegante atril en forma de «Z» con dos tipos de acabados de la parte frontal y de la base: transparente o ácido. Medidas de la bandeja: 48 x 43 cm. Altura total: 127 cm. Peso 13 kg. Microfonos no incluidos.

REF.	ARTÍCULO	PRECIO SIN I.V.A. €
C54272	Atril Z transparente	469,00
C54273	Atril Z frontal ácido	575,00



PRO
★★

ATRIL LUTRIN

Atril transparente de metacrilato para la presentación de documentos. No se recomienda escribir o apoyarse encima de este atril.

Bandeja formato A3. Altura : 1,10m

REF.	ARTÍCULO	PRECIO SIN I.V.A. €
C52667	Atril Lutrin	159,00



EXPERT
★★★

PUPITRE DE CONFERENCIA DESIGN

Diseño innovado: transparente o ácido (evita reflejos y huellas de manos). Estantería y asa de transporte. Panel frontal que permite su personalización (47 x 55 cm). Bandeja redondeada de 72 x 48 cm. Altura total: 1,20 m. Peso 30 kg.

REF.	ARTÍCULO	PRECIO SIN I.V.A. €
C50397	Pupitre de conferencia transparente	869,00
C54271	Pupitre de conferencia ácido	985,00

Pizarras con soporte



PIZARRA ESENCIAL MAGNÉTICA

Solución económica y práctica: escribir, fijar imanes y bloc papel. Muy ligero y fácil de transportar. Superficie lacada magnética valida para fijar imanes y para rotuladores de borrado en seco. Incluye cajetín porta marcadores. Pies telescópicos regulables en altura hasta 190 cm

REF.	ARTÍCULO	PRECIO SIN I.V.A. €
C55216	Pizarra Esencial magnética	49,00
C55220	Bloc de papel 40 hojas DIN A1*	4,90

* Cantidad mínima 5 blocs (precio unitario sin I.V.A.). Papel de calidad blanco liso de 55 gr/m² (81 x 58,5 cm).

ESENCIAL ★



PIZARRA EASY 2 BRAZOS

Enmarcado en aluminio anodizado con cajetín porta rotuladores. Superficie lacada magnética valida para fijar imanes y para rotuladores de borrado en seco. Barra sujetapapeles ajustable a todo tipo de blocs. Incluye 2 brazos laterales que permite poner hasta 3 hojas. Pies telescópicos de altura regulable: de 110 a 195 cm.

REF.	ARTÍCULO	PRECIO SIN I.V.A. €
C55221	Pizarra Easy magnética con 2 brazos laterales	67,00
C55220	Bloc de papel 40 hojas DIN A1*	4,90

PRO ★★

NUEVO



PIZARRA MAGNÉTICA STATION II

Diseño innovador y ergonómico con portarotuladores color gris en el enmarcado inferior. Superficie lacada magnética valida para fijar imanes y para rotuladores de borrado en seco. Barra sujetapapeles ajustable a todo tipo de blocs. Pies telescópicos de altura regulable: de 110 a 195 cm.

REF.	ARTÍCULO	PRECIO SIN I.V.A. €
C55913	Pizarra magnética Station II	59,00
C55220	Bloc de papel 40 hojas DIN A1*	4,90

PRO ★★



PIZARRA SOBRE RUEDAS PLUS

Superficie laminada (no magnética) de alta calidad para marcadores de borrado en seco. Sistema pivotante de cambio de blocs y ganchos ajustables que se adaptan a cualquier modelo de bloc de papel. Base de 5 pies con ruedas (todas con frenos), estabilidad y desplazamiento optimizado. Regulable en altura hasta 190 cm.

REF.	ARTÍCULO	PRECIO SIN I.V.A. €
C55223	Pizarra sobre ruedas Plus	125,00
C55220	Bloc de papel 40 hojas DIN A1*	4,90

PRO ★★



PIZARRA MAGNÉTICA DESIGN

Superficie lacada magnética valida para fijar imanes y para rotuladores de borrado en seco. Enmarcado en aluminio lacado negro y base estrella con 5 ruedas con frenos. Sistema pivotante de cambio de blocs y ganchos ajustables que se adaptan a cualquier modelo de bloc de papel. Cajetín porta rotuladores pivotante para facilitar su transporte. Inclinable y regulable en altura.

REF.	ARTÍCULO	PRECIO SIN I.V.A. €
C55224	Pizarra Magnética Design	146,00
C55220	Bloc de papel 40 hojas DIN A1*	4,90

EXPERT ★★★



PIZARRA MAGNÉTICA MASTER

Líneas modernas con cajetín porta rotuladores de grandes dimensiones integrado en el marco de aluminio. Superficie lacada magnética valida para fijar imanes y para rotuladores de borrado en seco. Barra sujetapapeles pivotante con ganchos ajustables para todo tipo de blocs. Base estrella con 5 ruedas con frenos.

REF.	ARTÍCULO	PRECIO SIN I.V.A. €
C55225	Pizarra magnética Master	177,00
C55220	Bloc de papel 40 hojas DIN A1*	4,90

EXPERT ★★★

Tableros y pizarras ecológicos



PRO
★★

TABLERO DE CORCHO EARTH-IT

Tablero reciclable 97%. Fondo de corcho 94% reciclado. Marco en aluminio anodizado con 80% de materia reciclada.

Permite fijar todo tipo de documentos, avisos, fotos, etc. con agujas o chinchetas. Montaje vertical u horizontal, se suministra con kit de fijación.

REF.	ARTÍCULO	PRECIO SIN I.V.A. €
C55226	Tablero de corcho perfil aluminio Earth- It 60 x 90 cm	15,00
C55227	Tablero de corcho perfil aluminio Earth- It 90 x 120 cm	23,00
C55228	Tablero de corcho perfil aluminio Earth- It 120 x 180 cm	42,00



PRO
★★

PIZARRA ACERO VITRIFICADO EARTH-IT

Pizarra reciclable a 98%. Marco en aluminio anodizado fabricado con 80% de materia reciclada. Superficie garantizada 25 años.

Superficie de alta calidad y resistencia magnética blanca de acero vitrificado. Se utiliza con rotuladores de borrado en seco y se pueden fijar imanes. Se suministra con cajetín porta rotuladores y kit de montaje.

REF.	ARTÍCULO	PRECIO SIN I.V.A. €
C55229	Pizarra de acero vitrificado Earth- It 60 x 90 cm	31,50
C55230	Pizarra de acero vitrificado Earth- It 90 x 120 cm	60,00
C55231	Pizarra de acero vitrificado Earth- It 120 x 180 cm	126,00
C55232	Spray de limpieza para pizarras blancas Earth-It 250 ml	3,70
C55233	Limpiador magnético para pizarras blancas Earth-It	6,30



PRO
★★

PIZARRA NEGRA MURAL Y CABALLETE

Pizarras negras con marco de madera de cerezo ideales para bares, tiendas, comedores, etc. Superficie muy fácil de limpiar. Utilizar tiza para escribir en la pizarra negra. Modelo caballete doble cara. Marco de madera de 32 mm. Modelos murales incluyen kit de fijación y 2 tizas.

REF.	ARTÍCULO	PRECIO SIN I.V.A. €
C55317	Pizarra negra mural 45 x 60 cm	18,00
C55318	Pizarra negra mural 60 x 90 cm	28,50
C55319	Pizarra negra caballete 60 x 120 cm	79,00



LIMPIADOR MAGNÉTICO EARTH-IT

Cuerpo en corcho, producto natural obtenido en bosques sostenibles. Diseño ergonómico, resistente y de alta durabilidad.



SPRAY DE LIMPIEZA EARTH-IT

Producto biodegradable y no tóxico, contiene 250 ml.

PRO
★★

TABLERO ECOLÓGICO EARTH-IT

Fabricación con un 80% de aluminio reciclado.

Superficie melaminada de alta calidad (no magnética) para marcadores de borrado en seco. Sistema pivotante de cambio de blocs y ganchos ajustables que se adaptan a cualquier modelo de bloc de papel. Incluye cajetín porta marcadores. Patas telescópicas regulables en altura hasta 195 cm. Ligero y fácil de transportar.

REF.	ARTÍCULO	PRECIO SIN I.V.A. €
C55234	Tablero Ecológico Earth-It	59,00
C55235	Conjunto marcadores ecológicos (4 colores)	3,15
C55236	Bloc de papel reciclado de 40 hojas lisas A1	4,90

Mamparas

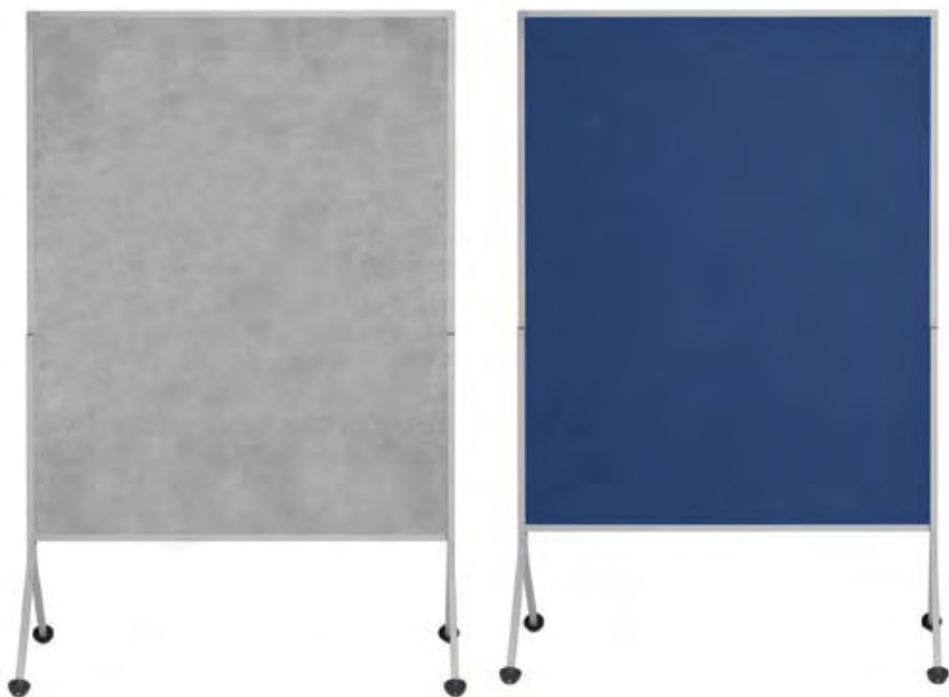

A partir de
229€
SIN I.V.A.



PRO
★★

MAMPARA MODUL

Nueva gama de módulos rectos con pies para organizar los distintos espacios de trabajo, a la vez que permite la organización y visualización de las tareas a realizar. Tableros de presentación tapizados con moqueta de color gris o azul. Peso total: 10 kg.

Altura total con pies: 1.950 mm. Ancho total con pies: 1.200 mm.

Medidas tablero: 1.160 x 1.400mm.

Opcionalmente existe una pieza para unir las mamparas.

REF.	ARTÍCULO	PRECIO SIN I.V.A. €
C52679	Mampara Modul Gris	229,00
C52681	Mampara Modul Azul	
C53461	Pieza de unión mamparas Modul	19,50



PRO
★★

MAMPARA TAPIZADA

Mamparas modulares muy ligeras, construidas con un núcleo central en nido de abeja, enmarcadas con perfil de aluminio, cantoneras de color gris y tapizado textil por ambos lados, para separaciones y exposiciones. Pueden montarse en el soporte, indistintamente de manera vertical u horizontal.

Mampara: medidas: 1.200 x 1.500 mm. Grueso : 35 mm. Peso: 7,5kg. Marco de aluminio anodizado. Tapizado textil. Disponible en 6 colores: negro, azul, burdeos, gris, verde y ocre.

Soporte: alto 1.900 mm. Grueso: 50 x 50 mm. Base : 300 mm.

Soporte de aluminio anodizado. Base negra.

REF.	ARTÍCULO	PRECIO SIN I.V.A. €
C1174	Mampara Tapizada 1200 x 1500 mm	159,00
C1178	Soporte 1900 mm (unidad)	95,00

Amplia gama
de colores



Rejillas de exposición

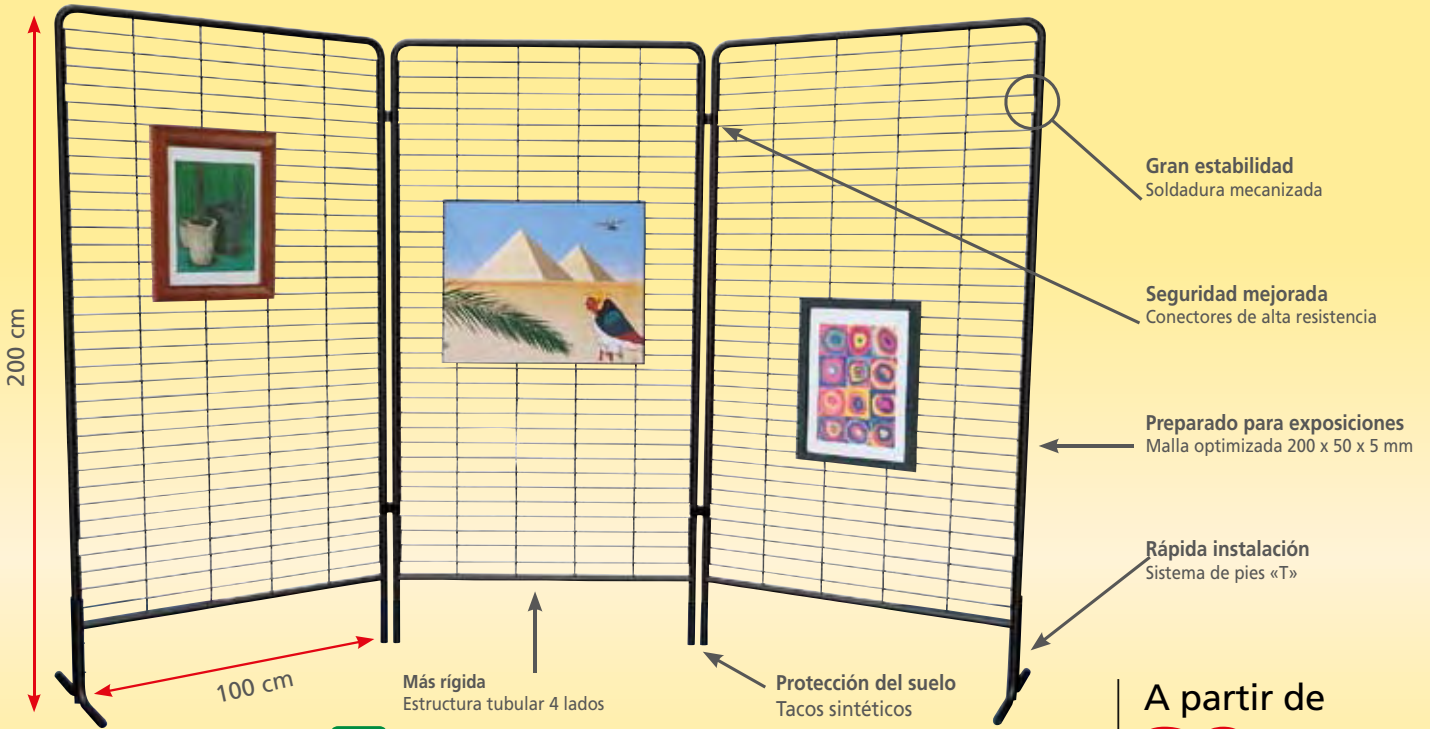

A partir de
69€
SIN I.V.A.

PANEL REJILLA LABELEXPO

PRO
★★

Robusto y estético, el panel rejilla Labelexpo ha sido especialmente estudiado para espacios de exposiciones. Color: negro. Lotes de 2 unidades (precio unitario). Suministrado con un conector por panel. Opciones: Pies (vendidos por pares: 4 x «L»), estanterías y ganchos «5».

REF.	ARTÍCULO	PRECIO UNITARIO SIN I.V.A. €		
		2 A 10	12 A 20	MÁS DE 22
C53462	Panel Rejilla Labelexpo*	85,00	75,00	69,00
C53463	A Par de pies Rejilla Labelexpo	20,00	19,00	18,00
C53464	B Conector Rejilla suplementario	3,90	2,90	2,50

* Cada panel se entrega con un conector de unión.



Pie rejilla (2 x L)



Conector suministrado



ESENCIAL
★

REJILLA ECO

Rejilla móvil con varilla 200 x 50 x 5 mm. Marco varilla 10 mm. Medidas: 1,80 x 1,20 m. Acabado zincado. Rejillas articuladas entre ellas con bisagras de unión (suministradas). Robustas y móviles, las rejillas se montan en un instante.

REF.	PRECIO SIN I.V.A. €
C50148	149,00

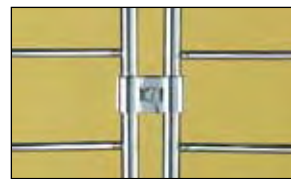

Sistema de unión



Pies móviles

EL + DOUBLET



Carro Universal
capacidad
20 rejillas

Sillas plegables



Los materiales, según su reacción ante el fuego, se clasifican en 5 clases:
M0: no combustible
M1: no inflamable
M2: difícilmente inflamable
M3: medianamente inflamable
M4: inflamable



Carro especial antihurto.

PRO
★★

SILLA PLEGABLE JAVA

Estructura de acero cromado con barra de refuerzo. Asiento y respaldo acolchados y recubiertos con vinilo M4, color negro.
 Medidas asiento: 40 x 40 x 40 cm. Grosor: 4 cm.
 Medidas silla Java: 45 x 79 x 49 cm. Peso: 5,2 kg.
Pedido mínimo y lotes de 4 unidades (precio unitario).

REF.	ARTÍCULO	LOTES	PRECIO SIN I.V.A. €
C50288	Silla plegable Java	4	22,50

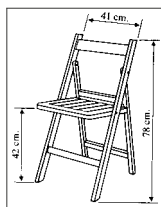
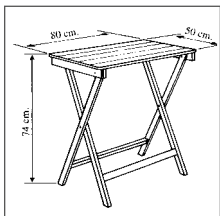

PRO
★★

SILLAS Y MESAS PLEGABLES DE MADERA

Fabricadas en madera de 1ª calidad con un baño de aceite de linaza. Medidas silla plegable: 42 x 41 x 78 cm, peso: 3,5 kg. Medidas tapa mesa plegable: 80 x 50 cm, altura: 74 cm, peso: 7,5 kg.
Las sillas se sirven en lotes de 4 unidades y las mesas en lotes de 2 unidades (precio unitario sin I.V.A.).

REF.	ARTÍCULO	LOTES	PRECIO SIN I.V.A. €
C50200	Silla plegable de madera	4	21,00
C50201	Mesa plegable de madera	2	46,00



A partir de
19€90
 SIN I.V.A.

PRO
★★



SILLA PLEGABLE PRAGA

Asiento en polipropileno con clasificación ante el fuego M3 y estructura en acero lacado gris.
 Patas de 2,5 cm de diámetro.
 Silla plegada: ancho 49 cm, largo 107 cm y grosor 8 cm.
 Silla abierta: ancho 49 cm, profundidad 55 cm y altura 86 cm.
Lote y pedido mínimo de 6 unidades (precio unitario)

ARTÍCULO	PRECIO UNITARIO SIN I.V.A. €			
	REF.	6 A 36	42 A 120	126 Y +
Silla plegable Praga	C55893	25,90	22,90	19,90

Sillas y taburetes plegables

Grandes ventajas :

- Robusta
- Resistente a la intemperie
- Ligera
- Apilable : 50 sillas (1,5 m de altura)

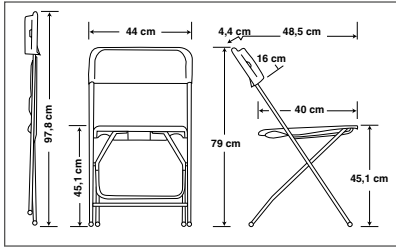

COLORIS DISPONIBLES TEJIDO



GARANTÍA
3
AÑOS

NUEVO
Disponible en M3 con
enganche lateral



SILLA POLIVALENTE III



Confortable, ligera y sólida. No necesita ningún mantenimiento. Fácil de manipular y de guardar. Silla plegable con estructura de acero pintado, con respaldo y asiento de polipropileno de alta densidad. Tanto para interior como para exterior. Estructura en acero tubular de diámetro 19 mm. Pintura epoxy gris. Peso: 2,8 kg. Medidas abierta: 79 x 44 x 49 cm. Pedido mínimo y lotes de 8 unidades (precio unitario sin I.V.A).

SILLA POLIVALENTE III	PRECIO UNITARIO EN € SIN I.V.A.							€/UD SIN I.V.A	
	AZUL	GRANATE	ANTRACITA	MARRÓN	GRIS CLARO	NEGRO	BLANCO	DE 8 A 48	+ 48 UDS
Versión M4	C55112	C55113	C55114	C55115	C53587	C53588	C54450	14,90	12,90
Versión M3 acoplable	C55116	C55117	C55118	C55119	C55733			22,90	20,90



TABURETE PLEGABLE STOOL

Ideal para un uso intensivo. Taburete plegable de polietileno de alta densidad y acero pintado gris por pulverización. Medidas: 94 x 49 x 48 cm. Peso: 5,87 kg. Mesa plegable Cocktail, medidas: 110 x Ø 81 cm. Peso: 8,2 kg. Pedido mínimo y lotes de 2 unidades (precio unitario sin I.V.A.)

REF.	ARTÍCULO	PRECIO SIN I.V.A. €
C54910	Taburete plegable Stool	51,00
C54446	Mesa plegable Cocktail	59,00



CARRO DE TRANSPORTE

Carro de transporte que permite apilar 50 sillas polivalentes. Se suministra en kit de montaje rápido. Estructura en acero lacado en negro. Mango amovible y abrazadera de seguridad. Medidas: 102 x 49 x 140 cm. Peso: 13,5 kg. Otros modelos disponibles en la sección de carros de transporte y almacenaje.

REF.	ARTÍCULO	PRECIO SIN I.V.A. €
C37171	Carro de transporte	129,00

¿Una información? ¿Algún consejo? Un asesor Doublet está a su servicio llamando al 902 153 935

Sillas plegables

OFERTA ESPECIAL

A PARTIR DE

27,90

Carros de transporte

Página 146



SILLA PLEGABLE VELVET

Cómoda y funcional.

Estructura en acero 22 x 1,2 mm. Pintura epoxy dorada. Asiento y respaldo interno en contrachapado 12 mm. Tapizado en terciopelo M1 color rojo. Medidas asiento: 38,5 x 45 x 38,5 cm. Medida total silla: 45 x 82 x 48,5 cm. Peso: 4000 g. **Pedido mínimo y lotes de 4 unidades.**

REF.	ARTÍCULO	PRECIO SIN I.V.A. €		
		4 A 48	52 A 96	MÁS DE 100
C52730	Sila plegable Velvet M1 acoplable	35,90	29,90	27,90



Novedoso sistema de acople



Sistema de acople opcional



SILLA PLEGABLE ROMA

Silla de alta resistencia, robusta y cómoda. Estructura en tubo de acero redonda Ø 25 mm, lacada con epoxy color negro. Acolchado espuma 21 kg/m³. Tapizado con tejido 100% acrílico: a elegir M1 o estándar. Disponible también en vinilo. Medidas asiento: 42 x 40 x 42 cm. Medida total silla: 50 x 86 x 55 cm. Peso: 4900 g. **Pedido mínimo y lotes de 8 unidades.**

COLORES DISPONIBLES TEJIDO



COLORES DISPONIBLES VINILO



SILLA PLEGABLE ROMA	LOTES	COLORES				PRECIO SIN I.V.A. €		
		ROJO	GRANATE / VERDE	AZUL	NEGRO	DE 1 A 24	DE 24 A 96	MÁS DE 100
Tejido estándar	4	C52733	C52734	C52735	C52736	59,00	55,00	45,00
Tejido M1	4	C52737	C52738	C52739	C52740	65,00	59,00	55,00
Vinilo M2	4	C52741	C52742	C52743	C52744			

Sillas metálicas plegables

El + de las sillas Doublet

Sillas Serie 2700 :

**SEGURIDAD REFORZADA
DURABILIDAD ASEGURADA**



Tacos antirruído.



Espesor del tubo 10 mm.



Doble refuerzo para una mayor solidez.



Guía para facilitar el almacenaje al cuadrado.

COLORS DISPONIBLES



SILLA PLEGABLE SERIE 2700

Robusta y manejable, ideal para uso intensivo.

Asiento y respaldo ergonómico para una mayor comodidad.

Estructura, asiento y respaldo en acero pintado con epoxy-poliéster color gris.

Características:

- Peso 4300 gr.
- Medidas asiento: 39 x 38 x 40 cm.
- Medidas silla : 46 x 79 x 46 cm.

Pedido mínimo y lotes de 4 unidades.

REF	SILLA SERIE 2700	LOTES	PRECIO SIN I.V.A. €		
			4 A 96	DE 100 A 296	MÁS DE 300
C52731	Gris	4	24,90	19,90	17,90
C53923	Negro	4	24,90	19,90	17,90



Asiento y respaldo ergonómicos

Dos remaches

Doble conexión para asegurar un excelente acople



Personalización, consúltenos.

A partir de
14€50
SIN I.V.A.



COLOR DISPONIBLE



SILLA PLEGABLE METAL ESENCIAL

Almacenaje optimizado una vez plegada. Estructura en acero lacado negro. Barras estabilizadoras y pies de diámetro 2,2 cm.

Medidas plegada: ancho 48,5 cm, largo 98 cm y alto 10,5 cm.

Medidas abierta: ancho 45 cm, profundidad 48 cm, altura asiento 40 cm, altura total 80 cm, peso 4,1 kg.

Pedido mínimo y lotes de 4 unidades.

REF	SILLA METAL ESENCIAL	LOTES	PRECIO SIN I.V.A. €		
			4 A 96	DE 100 A 152	MÁS DE 152
C55254	Negro	4	17,90	15,90	14,50



¿Una información? ¿Algún consejo? Un asesor Doublet está a su servicio llamando al 902 153 935

Gama Duralight II

A partir de

39€
SIN I.V.A.



EXPERT
★★★

BANCOS DURALIGHT II

Peso: 10 Kg.
Medidas: 175 x 23 x 46 cm. Espesor: 45 mm.
Estructura de acero 29 x 1,4 mm.
Lacado gris texturado. Lotes de 12 bancos.
Pedido mínimo 4 bancos.

REF.	ARTÍCULO	PRECIO UNITARIO SIN I.V.A. €		
		UNIDAD	12	24
A53623	Bancos Duralight II	55,00	49,00	39,00



Práctica solución a buen precio



Manteles personalizados: consúltenos.
902 153 935

EXPERT
★★★

SET MESA + 2 BANCOS DURALIGHT II

El set se compone de dos bancos Duralight II y de una mesa Duralight II.

REF	ARTÍCULO	PRECIO UNITARIO SIN I.V.A. €			
		UNIDAD	PARA 12	PARA 24	MÁS DE 48
C53622	Set mesa + 2 bancos	199,00	165,00	129,00	119,00



OFERTA LIMITADA

PRO
★★

MESA DURALIGHT ESENCIAL

Básica y económica.
Tablero en PEHD probado con 150 kg de carga estática repartida en la superficie.
Estructura plegable y apilable.
PEHD garantizado conforme a la norme RoHS (ausencia de plomo, mercurio y otros materiales pesados).
Peso: 12,5 kg.
Medidas (L x l x A): 183 x 75 x 74 cm.
Grosor sobre: 40 mm.
Capacidad: 8 personnes
Importante: las mesas Esencial se venden en lotes de 13 unidades paletizados y no a la unidad (precio unitario sin I.V.A.).
Oferta válida hasta limite de existencias.

REF	ARTÍCULO	PRECIO UNITARIO SIN I.V.A. €	
		LOTE 13 UDS	LOTE 26 UDS
C54538	Mesa Duralight Esencial 183 x 75 x 74 cm	49,00	45,00

EVENTOS Y COMUNICACIÓN VISUAL

La Selección

Seguridad y robustez



GARANÍA
5
AÑOS



Fácil de transportar



MESA DURALIGHT II



Ideal para todo tipo de recepciones. Ligera y robusta. Mesa plegable con estructura de acero pintado y sobre en polietileno de alta densidad y de alta resistencia. Sobre estanco color gris texturado de una sola pieza sin uniones. Barras de refuerzo para una mayor estabilidad y travesaños ergonómicos. Patas plegables para un almacenaje optimizado. Lotes de 12 mesas (en 1 caja reforzada).

REF.	ARTÍCULO	CARACTERÍSTICAS						PRECIO UNITARIO SIN I.V.A. €				
		PESO (KG)	LARGO (CM)	ANCHO (CM)	ALTO. (CM)	ESP. (MM)	NÚMERO DE PERSONAS	LOTES	UNIDAD	12 A 24	25 A 95	MÁS DE 96
C53266	Mesa Duralight II	14	183	76	74	45	8	12	89,00	69,00	59,00	55,00

KIT QUEMADOR DE MARCAJE



Marcador por quemado para madera, plástico, caucho, etc. Puede grabar todo tipo de mensajes con textos o logos. Suela de grabado en bronce. Área de grabado 85 x 64 mm. Precalentamiento en 15 minutos. Cable de corriente de 1,5 m con enchufe macho sobremoldeado. Potencia 200 vatios, monofásico, 220 voltios, con toma de tierra. Peso 1,5 kg.



¡Personalice sus sillas y mesas!



REF	ARTÍCULO	PRECIO SIN I.V.A. €
C53919	Quegador de marquaje 200 vatios sin matriz	BAJO PRESUPUESTO
C53920	Grabado texto o logo (indicar)	

Mesas, tabourets y bancos plegables



A



B



PRO
★★

MESA Y BANCO PLEGABLE OPTIMO

Mesas y sillas plegables con estructura de acero pintado y sobre de polietileno de alta densidad de color blanco y resistente a la intemperie.

Tablero y asiento articulados para un óptimo almacenaje con asa para un fácil transporte. Travesaños ergonómicos.

Mesa: peso 14,50 kg, sobre 45 mm de grosor y medidas (alto x largo x ancho) 74 x 183 x 75 cm.

Banco: peso 8,40 kg, sobre de 48 mm de grosor y medidas (alto x largo x ancho) 44 x 184 x 30 cm. Precio unitario sin I.V.A.

REF.	ARTÍCULO	PRECIO SIN I.V.A. €
C53624	A Mesa plegable Optimo	79,00
C53625	B Banco plegable Optimo	49,00



TABURETE Y MESAS PLEGABLES

Ideal para un uso intensivo en interior o exterior.

Gama plegable de polietileno de alta densidad y acero pintado gris por pulverización. Taburete plegable Stool, medidas: 94 x 49 x 48 cm. Peso: 5,87 kg.

Mesa plegable Cocktail alta, medidas: 110 x Ø 81 cm. Peso: 8,2 kg.

Mesa plegable Auxiliar, medidas: 73 x Ø 81 cm. Peso: 7,3 kg.



REF.	ARTÍCULO	PRECIO SIN I.V.A. €
C54910	Taburete plegable Stool : 94 x 94 x 48 cm	51,00
C54446	Mesa plegable Cocktail alta : 110 x Ø 81 cm	59,00
C54447	Mesa plegable Auxiliar : 73 x Ø 81 cm	54,00

MÁS MODELOS DE TABURETES Y MESAS ALTAS EN WWW.DOUBLET.ES

Amplia gama de taburetes y mesas altas en www.doublet.es



más productos en:
www.doublet.es

Mesas y sillas plegables Duralight

Perfectas para cualquier tipo de recepción. Ultra ligeras y robustas. Parte superior en polietileno anti-UV. Estructura en acero con patas reforzadas. Pintura de alta resistencia color gris texturado. Resistencia a las manchas y limpieza fácil. Ideales para uso interior o exterior: excelente solidez y durabilidad. Almacenaje optimizado, patas plegables.



Personalización, consúltenos.



Carro de transporte



34 a 74 cm.



SILLAS DURALIGHT STANDARD Y PRO

Confortable y resistente. Silla en polietileno. Puño en la parte trasera para facilitar su desplazamiento. Estructura de acero 28 x 1,1 mm lacada en color gris texturado (o negro versión Pro). Pies con tacos anti-ruido. Medidas Silla Duralight Standard (L x a x A): 47 x 54 x 84 cm. Peso 5,15 kg. Medidas Silla Duralight Pro (L x a x A): 47 x 54 x 85 cm. Peso 5,1 kg. Lotes y pedido mínimo: 4 unidades (precio unitario).

REF.	ARTÍCULO	PRECIO SIN I.V.A. €		
		DE 4 A 48	DE 52 A 96	MÁS DE 100
C52545	E Silla Duralight Standard	27,90	26,90	24,90
C54453	F Silla Duralight Pro	34,00	32,00	29,00
C54448	Conector de silla (unidad)	1,00		

REF.	MESAS DURALIGHT II	CARACTERÍSTICAS							PRECIO SIN I.V.A. €			
		PESO (KG)	LARGO (CM)	ANCHO (CM)	ALTURA (CM)	ESPESOR* (MM)	COLOR	NÚMERO DE PERSONAS	DE 1 A 5	5 A 10	10 A 20	MÁS DE 20
C53467	A Altura variable	5	76	50	34 a 74	42	Gris	1	49,00	39,00	35,00	29,00
C52437	B Rectangular 122	9	122	61	74	45	Gris	4	85,00	69,00	65,00	59,00
C53265	C Rectangular 244	19	244	76	74	50	Gris	10	145,00	115,00	105,00	99,00
C52439	D Redonda 122	12	Ø 122		74	45	Gris	6	119,00	95,00	85,00	79,00
C52440	D Redonda 152	18	Ø 152		74	45	Gris	8	175,00	139,00	125,00	119,00
C53468	D Redonda 180	27	Ø 180		74	55	Gris	10	235,00	230,00	225,00	219,00

*Espesor de la mesa plegada.

¿Una información? ¿Algún consejo? Un asesor Doublet está a su servicio llamando al 902 153 935

Carros y accesorios



A

Una completa gama de sistemas de transporte y de almacenamiento para ayudarle a optimizar el acondicionamiento de espacios.

A CARRO DE TRANSPORTE PARA SILLAS UNIVERSAL

Para todo tipo de silla. Estructura en acero lacado en color negro. Mango amovible y abrazadera de seguridad. Capacidad: de 20 a 50 sillas plegables según modelo o 2 pilas de sillas no plegables.

B CARRO DE TRANSPORTE ANTIHURTO

Carro para uso interior y exterior para todo tipo de sillas y mesas. Estructura azul fabricada en malla de acero (cierre con candado, no suministrado). Incluye 2 ruedas con freno. Otros colores: bajo presupuesto. Capacidad aproximada 120 sillas polivalentes y 18 sillas plegable serie 2700.

C CARRO PARA SILLAS POLIVALENTES

Para sillas polivalentes apilables. Estructura en acero lacado en color negro. Mango amovible y abrazadera de seguridad. Capacidad: 1 pila de 50 sillas.

D CARRETIILLA PARA SILLAS UNIVERSAL DIABOLO

Para sillas apilables. Estructura tubular negra, 2 ruedas de 20 cm. Ancho x alto x profundidad: 48 x 127 x 55 cm. Peso 5 kg.



B



C



D

REF.	ARTÍCULO	MEDIDAS APROXIMADAS	PRECIO SIN I.V.A. €
C52822	A Carro de transporte universal	(L x a) 200 x 55 cm	295,00
C53353	B Carro de transporte antihurto	(L x a x A) 120 x 100 x 190 cm	515,00
C37171	C Carro de transporte para sillas polivalentes	(L x a) 102 x 49 cm	129,00
C55891	D Carretilla de transporte de sillas universal Diabolo		125,00

E CARRO STOCK PARA MESAS

Ideal para transportar y almacenar cualquier tipo de mesa plegable. Fabricado en tubo de acero de 50 x 50 mm, grosor 2,5 mm, acabado con pintura poliéster de color negro.

Ruedas giratorias en poliuretano (con sistema de bloqueo).

Capacidad: hasta 12 mesas. Medidas (L x a x A) : 1.870 x 840 x 1.250 mm.

F CARRO DE TRANSPORTE PARA MESAS

Estructura metálica (perfil: 50 x 20 mm – acabado: epoxi negro) con panel aglomerado. Ruedas de caucho (diámetro 16 cm): 2 fijas y 2 giratorias. Medidas (L x a) : 2.000 x 800 mm. Capacidad: 10 mesas.



E



F

REF.	ARTÍCULO	PRECIO SIN I.V.A. €
C52825	E Carro stock para mesas	450,00
C50298	F Carro de transporte para mesas	349,00
C53353	G Carro antihurto mesas 100 x 120 x 190cm	515,00



G

Solicite un estudio a medida

902 153 935

GANCHOS DE ENSAMBLAJE UNIVERSAL

Se recomienda utilizar 2 ganchos por silla.

Pedido mínimo y lotes de 10 unidades.

Precio unitario sin I.V.A.



REF.	ARTÍCULO	LOTE	PRECIO SIN I.V.A. €
C52826	Gancho universal tubo de 18 a 22 mm	10	1,40

Carros de transporte

CARRO DE TRANSPORTE SILLAS POLIVALENTES

PRO
★★

Carro para el transporte y almacenamiento de las sillas Polivalentes. Fabricado en acero pintado por pulverización. Asa especialmente diseñada para proteger las manos y ocupar el mínimo espacio. Postes verticales para inmovilizar las sillas apiladas. 4 ruedas de poliuretano con freno incorporado.

Medidas: 197 x 95 x 47 cm.
Peso 19,4 kg.
Capacidad: 60 sillas.



REF.	ARTÍCULO	PRECIO SIN I.V.A. €
C54451	Carro de transporte sillas Polivalentes	139,00

CARRO TROLLEY PARA SILLAS PLEGABLES

PRO
★★

Carro para el transporte y almacenamiento de sillas plegables. Fabricado en acero pintado por pulverización en color gris plata.

Capacidad: 84 sillas.
Medidas: 177 x 172 x 80 cm.

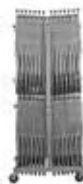

REF.	ARTÍCULO	PRECIO SIN I.V.A. €
C55107	Carro Trolley para sillas plegables	219,00

CARRO DE TRANSPORTE SILLAS DURALIGHT

PRO
★★

Carro para el transporte y almacenamiento de las sillas Duralight. Fabricado en acero pintado por pulverización. Fácil bloqueo y desbloqueo de los postes verticales. Cómodo acceso para cargar o descargar. Postes verticales para inmovilizar las sillas apiladas. 4 ruedas de poliuretano con freno incorporado.

Medidas: 190 x 110 x 48 cm. Peso 19,7 kg.
Capacidad 30 sillas.



REF.	ARTÍCULO	PRECIO SIN I.V.A. €
C54449	Carro de transporte sillas Duralight	139,00

CARRO DE TRANSPORTE MESAS

PRO
★★

Carro para el transporte y almacenamiento de mesas. Fabricado en acero pintado por pulverización. 4 ruedas de poliuretano con freno incorporado.

Medidas carro 120cm: 115 x 132 x 62 cm. Peso 21,3 kg. Capacidad 20 mesas.
Medidas carro regulable XL: 115 x (193+61) x 77 cm. Peso 28,8 kg. Capacidad 20 mesas (para mesas de 150, 180 y 240 cm de largo).
Medidas carro regulable XXL: 115 x (202+46) x 92 cm. Peso 30,8 kg. Capacidad 20 mesas (para mesas de 90, 180, 200 y 240 cm de largo)

REF.	ARTÍCULO	PRECIO SIN I.V.A. €
C54434	Carro de transporte mesas L120 cm	159,00
C54436	Carro de transporte XL	199,00
C54442	Carro de transporte XXL	224,00



AMPLIA GAMA DE CARROS EN WWW.DOUBLET.ES



más productos en:
www.doublet.es



Práctica gama de carros montados, desmontados y a su medida en www.doublet.es

¿Una información? ¿Algún consejo? Un asesor Doublet está a su servicio llamando al 902 153 935

Percheros móviles



PERCHERO MÓVIL Y PARAGÜERO EVENT

EXPERT
★★★

Perchero Event en acero pintado de color gris plata de alta capacidad y de gran estabilidad. Móvil gracias a sus 4 ruedas equipadas de freno. Medidas: 1.780 x 530 x 1.710 mm. Barra superior de Ø 30 mm. Perchas no incluidas. Paraguero Event de acero color gris plata. Medidas: Ø 300 mm x 550 mm.

REF.	ARTÍCULO	PRECIO SIN I.V.A. €
C55078	A Perchero móvil Event	277,00
C55079	B Paraguero Event	95,00
C55080	C Pack 5 perchas color negro	20,00
C55074	C Pack 5 perchas color gris plata	36,00

PERCHERO MÓVIL MULTILINE

EXPERT
★★★

Perchero Multiline en aluminio de color gris plata de diseño innovador y óptima estabilidad. Móvil gracias a sus 4 ruedas con freno.

Medidas: 100 x 400 x 170 cm, incluye 36 ganchos colgadores.

Medidas: 140 x 400 x 170 cm, incluye 52 ganchos colgadores.

Medidas: 180 x 400 x 170 cm, incluye 68 ganchos colgadores.

El Paraguero Multiline no está incluido en el precio del Perchero Multiline (opcional).



REF.	ARTÍCULO	PRECIO SIN I.V.A. €
C55082	C Perchero Multiline 100 x 40 x 170 cm	405,00
C55085	C Perchero Multiline 140 x 40 x 170 cm	525,00
C55086	C Perchero Multiline 180 x 40 x 170 cm	647,00
C55087	D Paraguero Multiline	85,00

PERCHERO MÓVIL

PRO
★★

Estructura en acero lacado en color negro con 4 ruedas.

Medidas: L 150 x a 55 x A 165 cm.

2 modelos a elegir: telescópico o con estantería superior.

REF.	ARTÍCULO	PRECIO SIN I.V.A. €
C52828	E Perchero telescópico	149,00
C52829	F Perchero con estantería superior	169,00



E Perchero móvil telescópico.



F Perchero con estantería superior.

PERCHERO MÓVIL PLEGABLE

PRO
★★

Estructura en acero lacado negro montada sobre ruedas.

Medidas estructura plegada: largo x alto = 7 x 180 cm

Medidas estructura desplegada: largo x alto x profundidad = 120 x 180 x 29,5 cm



REF.	ARTÍCULO	PRECIO SIN I.V.A. €	
		DE 1 A 9	MÁS DE 10
C53938	Perchero plegable	199,00	179,00



H Percha antirrobo.



G Percha standard.

PERCHAS

PRO
★★

En plástico negro. Largo: 42 cm. Vendidos en lotes de 25 unidades. 2 modelos a elegir: standard o antirrobo.

REF.	ARTÍCULO	PRECIO SIN I.V.A. €
C52830	G Perchas standard (lote de 25)	27,00
C52831	H Perchas antirrobo (lote de 25)	35,00

Percheros móviles



PERCHERO MÓVIL WAIT I

Vestidor portátil, tubo de acero pintado en epoxi gris. Capacidad 40 perchas. Medidas: alto 171 cm x ancho 58 cm x largo 148 cm.

REF.	ARTÍCULO	PRECIO SIN I.V.A. €
C55737	Perchero móvil Wait I	149,00



PERCHERO CON REPISA WAIT II

Vestidor portátil con repisa, tubo de acero pintado en epoxi gris. Capacidad 40 perchas. Medidas: alto 171 cm x ancho 58 cm x largo 148 cm.

REF.	ARTÍCULO	PRECIO SIN I.V.A. €
C55738	Perchero móvil con repisa Wait II	215,00



PERCHERO MÓVIL CON REPISA WAIT III

Vestidor portátil con repisa, tubo de acero pintado en epoxi gris. Capacidad 25 perchas. Medidas: alto 104 a 176 cm x ancho 30 cm x largo 85 cm.

REF.	ARTÍCULO	PRECIO SIN I.V.A. €
C55739	Perchero móvil con repisa Wait III	89,00



PERCHERO WAIT IV

Vestidor portátil con 12 colgadores, tubo de acero pintado en epoxi gris. Capacidad 40 perchas. Medidas: alto 168 cm x ancho 47 cm x largo 102 cm.

REF.	ARTÍCULO	PRECIO SIN I.V.A. €
C55740	Perchero móvil Wait IV	165,00

¿Una información? ¿Algún consejo? Un asesor Doublet está a su servicio llamando al 902 153 935

Equipamiento para conferencias

NUEVO



PRO
★★

ATRIL POP UP

Ligero y plegable, el Atril Pop Up le acompañara en sus conferencias! Se monta sin herramientas. Pies en aluminio y bandeja superior en metacrilato plexiglas. Largo 120 cm x ancho 49 cm x alto 115 cm. Peso 3,9 kg. Espesor de la bandeja superior 0,6 cm. Se suministra una con bolsa de transporte y una lámpara pequeña. Uso: interior y exterior. Personalizable: consúltenos.

REF.	ARTÍCULO	PRECIO SIN I.V.A. €
C55935	Atril Pop Up	299,00

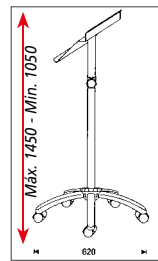

A partir de
109€ SIN I.V.A.

PRO
★★

ATRIL FORUM ECO

Atril de estructura metálica color aluminio, que combina funcionalidad y diseño. Dispone de base de 5 ruedas con sistema de bloqueo. Graduable en altura mediante muelle e incorpora bandeja para folios u otros utensilios. Micro y accesorios no incluidos.

REF.	ARTÍCULO	PRECIO SIN I.V.A. €
C50582	Atril forum Eco	109,00



Escenario plegable que soporta hasta 500 kg

OFERTA ESPECIAL
9 módulos + 1 carro =
PRECIO ESPECIAL

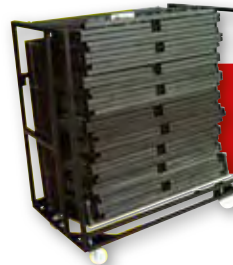
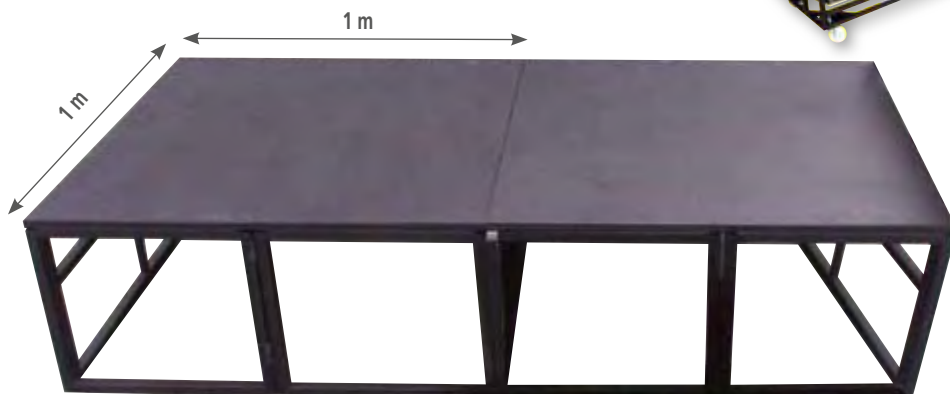

PRO
★★

ESCENARIO PARA CONFERENCIAS

Práctico: módulos plegables que se montan en menos de 1 minuto y que se almacenan fácilmente. Estructura en acero lacado negro y suelo en madera contrachapada con su parte superior y laterales pintados en negro. Posibilidad de unir los módulos mediante clips de aluminio (suministrados con el kit escenario 9 m²).

Largo 100 cm, profundidad 100 cm, altura 30 cm. Se recomiendan 2 piezas de unión para unir 2 estructuras.

Carro de transporte opcional.



REF.	ARTÍCULO	PRECIO SIN I.V.A. €
C54255	Escenario plegable 1m ²	199,00
C55930	Pieza de unión escenario (unidad)	1,00
C55643	Carro de transporte para escenario	298,00
C54256	Kit escenario 9 m ² + 1 carro	1.850,00

La Selección

Escenario Pop Up

NUEVO

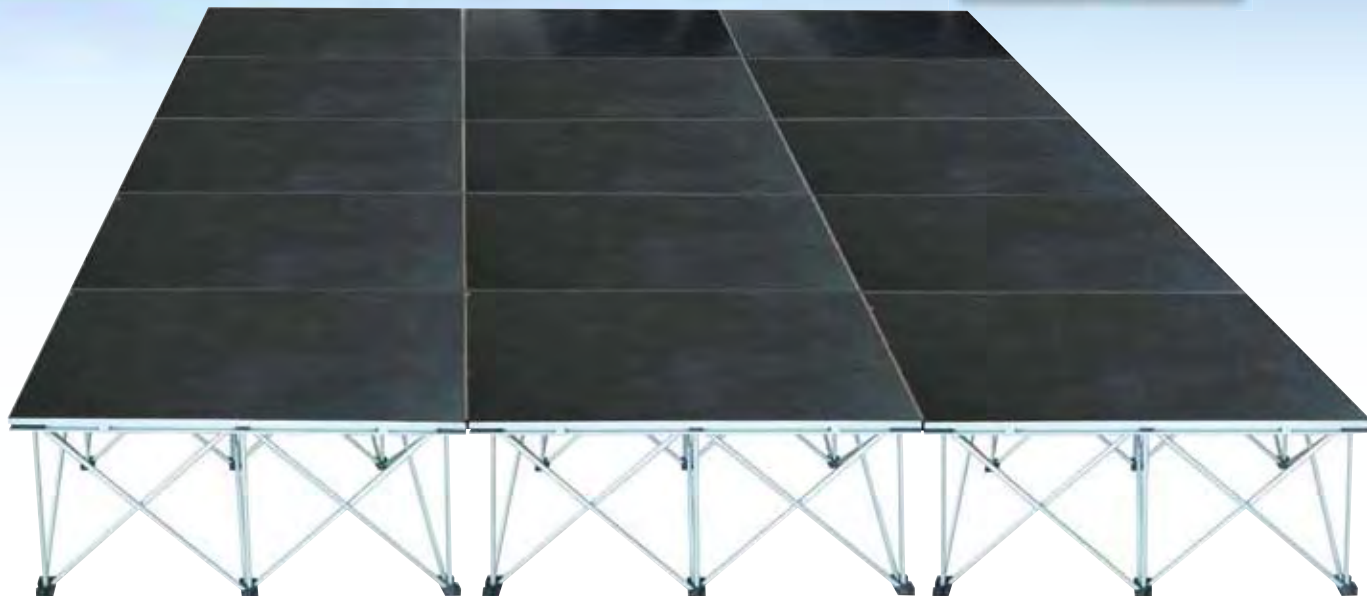

PRO
★★

ESCENARIO POP UP

Robustos, ligeros, fáciles de transportar y de instalar. Se pueden utilizar tanto en el interior (recomendado) como en el exterior (suelo plano para mayor estabilidad). Relación peso / resistencia excepcional, con una resistencia a la carga de 750 kg/m². Módulos cuadrados de 100 cm x 100 cm, plataformas en madera contrachapada de 18 mm con la superficie del suelo pintada y antideslizante (con refuerzos interiores), estructura de aluminio de 12 mm de diámetro.

Medidas del escenario abierto (l x a x A) = 100 x 100 x 40 cm
Peso de la estructura = 3 kg
Peso de la plataforma = 12 kg

Se monta en un instante: 2 m² / 1 persona / 1 minuto !

Desplegar, colocar, bloquear: así de fácil. Los escenarios de aluminio Pop Up se unen entre sí sin herramientas con un astuto sistema de gatillo que bloquea las plataformas.

Una gama de accesorios sencilla y muy completa, consúltenos:
Carro de transporte para 4 plataformas Pop Up.
Sistema de enganche de faldón.
Tacos niveladores para los pies.
Stop sillas.



REF.	ARTÍCULO	PRECIO SIN I.V.A. €			
		1	4	12	24
C55936	Escenario completo 1m ²	259,00	249,00	229,00	199,00
C55937	Escenario completo 4m ² + 1 carro de regalo		995,00		
C55938	Escalera peldaño 100 x 100 x 20 cm	249,00			

Gradas desmontables y asientos



Disponemos de fichas técnicas: no dude en solicitarlas

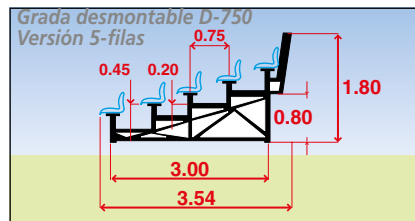

GRADAS DESMONTABLES D-750 ESTRUCTURA

Pórticos en tubo cuadrado galvanizado en caliente, equipados con roscas metálicas adecuadas para salvar desniveles del terreno. Marcos de refuerzo para asegurar le estabilidad longitudinal y bloquear la estructura. Suelos en madera contrachapada de 25 mm, antideslizante.

ASIENTOS

Tribunas con bancos de madera o con asientos en polipropileno (con o sin respaldo).

SEGURIDAD

Barandillas laterales y traseras con barrotes verticales reglamentarios. Contrahuellas: evitan la caída de objetos, facilitando las tareas de limpieza, y los accidentes derivados de ella. Tribunas verificadas y aprobadas por la Sociedad de Control Técnico (Socotec).

MONTAJE

Sin herramientas. Por encaje de los elementos. Autobloqueo.

ASIENTOS PARA GRADAS

Carcasas en polipropileno de alta resistencia con nervios de refuerzo. Gran estabilidad: 3 puntos de fijación.

Indicar el color deseado en el pedido.

REF.	ARTÍCULO	PRECIO SIN I.V.A €
A52589	Asiento Torneo	12,50
A52590	Asiento Copa	13,50
A52591	Asiento Campeonato	15,50

Estos precios no incluyen accesorios ni montaje.



TORNEO

COPA

CAMPEONATO

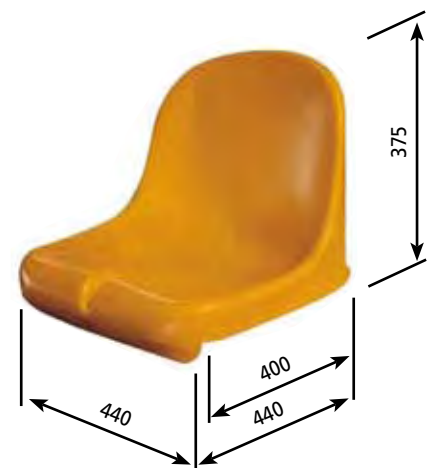
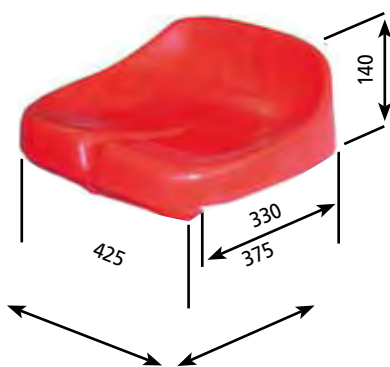



Fácil montaje
www.doublet.es

Escenarios desmontables (precio bajo presupuesto)

- . Escenarios desmontables modulares y polivalentes.
- . Montaje sencillo por piezas de encaje (sin tornillería).
- . Resistente a más de 500 kg por metro cuadrado.
- . Fabricado en 4 alturas: 50 cm, 110 cm, 150 cm y telescópico de 70 a 110 cm.

Precio bajo presupuesto: consúltenos
Tel.: 902 153 935

Solicite nuestro catálogo de escenarios y gradas



1 - Encaje del marco sobre los postes de rosca.



2 - Ensamblaje del marco y postes para formar los módulos de 2 x 2 m. Ajuste de las roscas.



3 - Colocación del travesaño soporte de las planchas.



4 - Colocación del suelo.

Plataforma Variance:
Alturas variables posibles
0,20 - 0,40 - 0,60 - 0,80 - 1 m



Escenarios modulares (precio bajo presupuesto)

- . Escenario de interior o exterior regulable en distintas alturas entre 20 y 100 cm.
- . Plataformas de 2x1 m con marco de aluminio perfilado.
- . Suelo de madera tratada resistente a más de 500 kg por metro cuadrado.
- . Encaje perfecto de varias plataformas para formar la superficie

Plataforma Practical



Plataforma Practical con pies telescópicos

