

Accesorios Planter

Las jardineras están en línea con los asientos de Green Furniture. Puede utilizarse como esquinas, divisores de conectores y juntas giratorias en una formación de banco. Continuas y modulares, y con la curvatura de su elección, al igual que los asientos. Los accesorios de metal sólido están diseñados teniendo en cuenta la serie de asientos Green Furniture Concept Nova C y Ascent y funcionan muy bien como productos independientes.

Garantía

5 años de garantía. Al final del ciclo de vida, todas las piezas pueden separarse a nivel de material y reciclarse.

Información de sostenibilidad

- Piezas metálicas: recubrimiento de polvo con cero sustancias químicas de la SIN-list
- Producción sueca, siguiendo estrictas normas sobre derechos humanos, entorno laboral y anti-corrupción
- Los productos necesitan un mantenimiento mínimo
- Al final de su vida útil, los productos pueden reciclarse fácilmente. Ninguno necesita ser desmontado

Variantes

- Planter Straight
- Planter Curved
- Planter Square
- Planter Slice

Materiales y acabados

Las jardineras son de acero y están recubiertas en polvo. Los colores tienen cero sustancias químicas de la SIN-list. Podemos proporcionar casi cualquier color RAL para las partes metálicas.

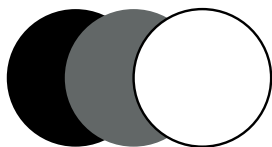

Colores estándar

Accesorios Planter

Limpieza y mantenimiento

El mantenimiento de las piezas metálicas consiste únicamente en su limpieza. La limpieza puede realizarse fácilmente limpiando las superficies con agua y un paño.

Tamaños y medidas

Las jardineras Planter se ofrecen en diferentes medidas.

Nombre:

Planter Straight

Número de artículo:

A01B_6

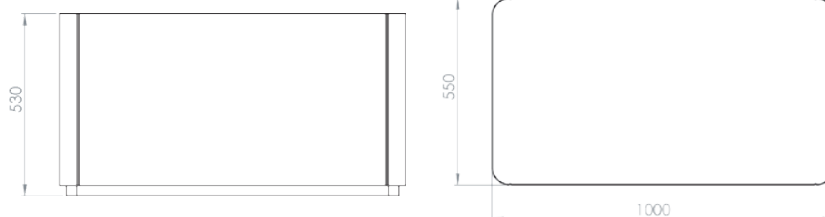

Nombre:

Planter Curved

Número de artículo:

A01B_7

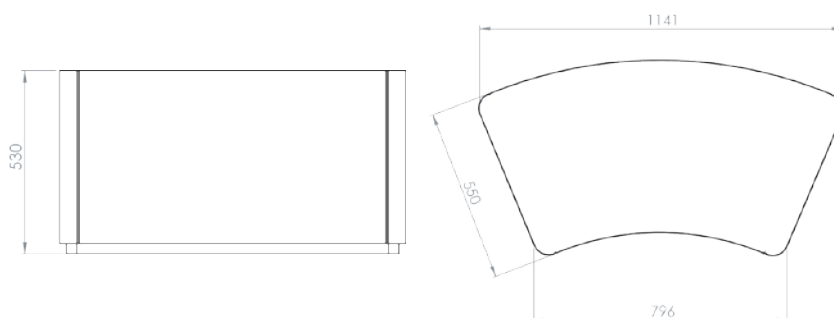

Accesorios Planter

Nombre:

Planter Square

Número de artículo:

A01B_5

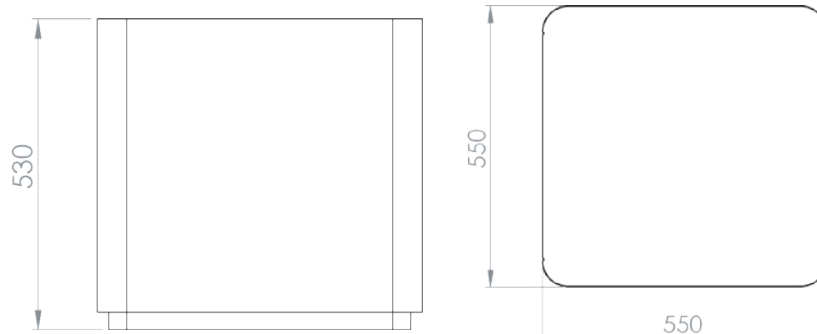

Nombre:

Planter Slice

Número de artículo:

A01B_8

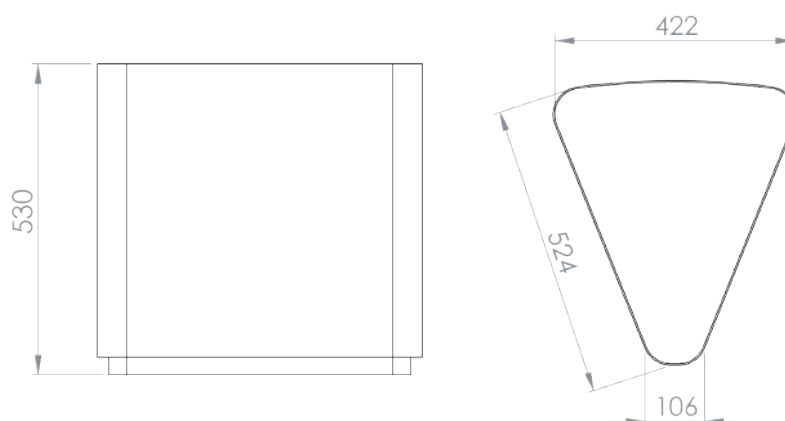

► Equipamientos



GREEN
FURNITURE
CONCEPT

Accesorios Nova C Divider

Ref. 62890



Accesorios Nova C Divider

Separadores de espacio fijados a los asientos modulares Nova C Back. Continuo y con la curvatura que se desee al igual que el asiento. El separador Nova C viene con agujeros troquelados para un efecto transparente (se pueden hacer diseños personalizados) o liso, lo que proporciona una superficie en la que se puede aplicar un mensaje o una imagen.

Equipamientos

Información de sostenibilidad

- Piezas metálicas: recubrimiento de polvo con cero sustancias químicas de la SIN-list
- Producción sueca, siguiendo estrictas normas sobre derechos humanos, entorno laboral y anti-corrupción
- Los productos necesitan un mantenimiento mínimo
- Al final de su vida útil, los productos pueden reciclarse fácilmente. Ninguno necesita ser desmontado

Variantes

- Nova C Divider 100
- Nova C Divider Convex 45°
- Nova C Divider Concave 45°

Garantía

5 años de garantía. Al final del ciclo de vida, todas las piezas pueden separarse a nivel de material y reciclarse.

Materiales y acabados

Los separadores están fabricados en acero y acabados con un recubrimiento en polvo. Los colores tienen cero sustancias químicas en la SIN-list. Podemos proporcionar casi cualquier color RAL para las partes metálicas.

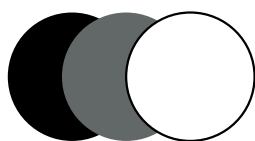

Standard Colours

Accesorios Nova C Divider

Limpieza y mantenimiento

El mantenimiento de las piezas metálicas consiste únicamente en su limpieza. La limpieza puede realizarse fácilmente limpiando las superficies con agua y un paño.

Tamaños y medidas

Nova C Divider se ofrece en diferentes tamaños y curvaturas.

Nombre:

Nova C Divider 100

Número de artículo:

A01E_3

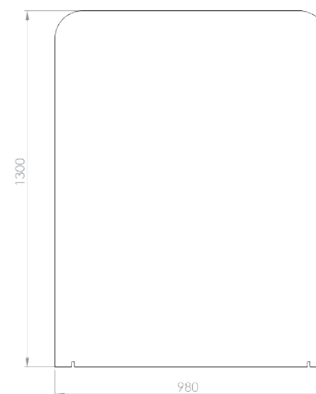
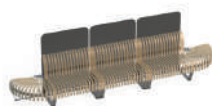

Nombre:

Nova C Divider Convex 45°

Número de artículo:

A01E_1

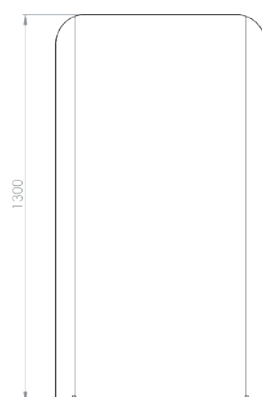
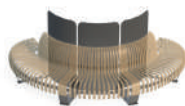

Accesorios Nova C Divider

Nombre:

Nova C Divider Concave 45°

Número de artículo:

A01E_2

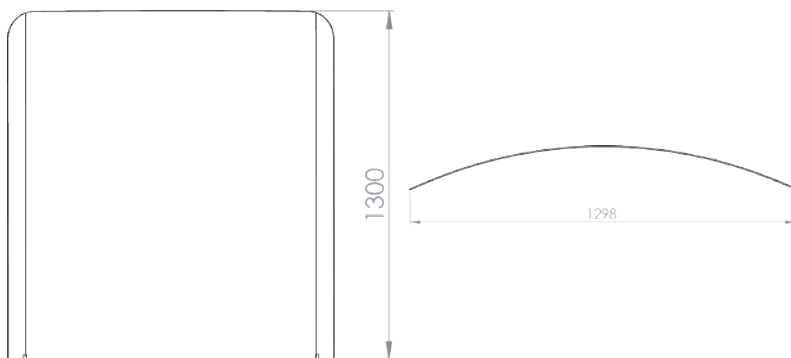

► Equipamientos



GREEN
FURNITURE
CONCEPT

Accesorios Planter Divider

Ref. 62890

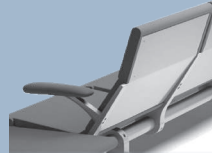

Accesorios Planter Divider

Jardineras que encajan con los asientos de Green Furniture Concept o se conectan modularmente para formar un muro curvo y acogedor de plantas de interior. Continuo y con la curvatura que se desee, al igual que los asientos. Los accesorios de metal macizo se han diseñado pensando en las series de asientos Nova C y Ascent de Green Furniture Concept y funcionan muy bien como productos independientes.

Garantía

5 años de garantía. Al final del ciclo de vida, todas las piezas pueden separarse a nivel de material y reciclarse.

Información de sostenibilidad

- Piezas metálicas: recubrimiento de polvo con cero sustancias químicas de la SIN-list
- Producción sueca, siguiendo estrictas normas sobre derechos humanos, entorno laboral y anti-corrupción
- Los productos necesitan un mantenimiento mínimo
- Al final de su vida útil, los productos pueden reciclarse fácilmente. Ninguno necesita ser desmontado

Variantes

- Planter Divider Straight
- Planter Divider Convex
- Planter Divider Concave
- Planter Divider Donut
- Planter Divider Circle
- Planter Divider Corner
- Planter Divider Crossroad 3 Small
- Planter Divider Crossroad 4 Small
- Planter Divider Droplet
- Planter Divider Half Eye
- Planter Divider Eye
- Planter Divider T-Connection

Materiales y acabados

Las jardineras son de acero y están recubiertas en polvo. Los colores tienen cero sustancias químicas de la SIN-list. Podemos proporcionar casi cualquier color RAL para las partes metálicas.

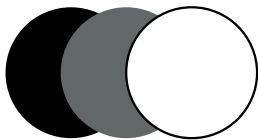

Colores estándar

Accesorios Planter Divider

Limpeza y mantenimiento

El mantenimiento de las piezas metálicas consiste únicamente en su limpieza. La limpieza puede realizarse fácilmente limpiando las superficies con agua y un paño.

Tamaños y medidas

Las jardineras Planter Divider se ofrecen en diferentes medidas y formas.

Nombre:

Planter Divider Straight

Número de artículo:

A01B_3

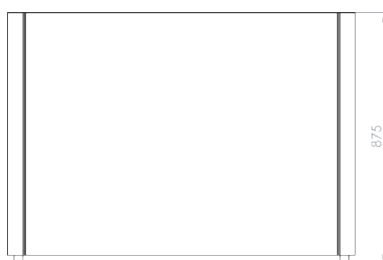

Nombre:

Planter Divider Convex

Número de artículo:

A01B_1

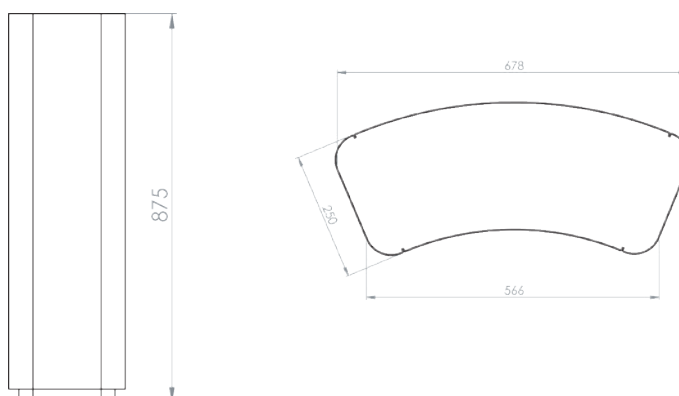

Accesorios Planter Divider

Nombre:

Planter Divider Concave

Número de artículo:

A01B_2

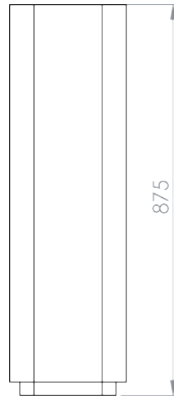

Nombre:

Planter Divider Donut

Número de artículo:

A01B_12

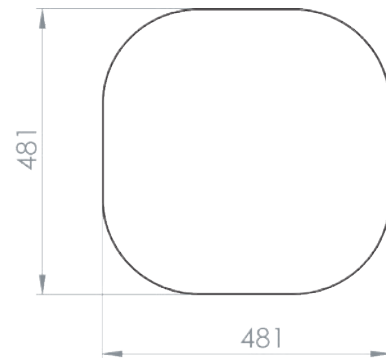
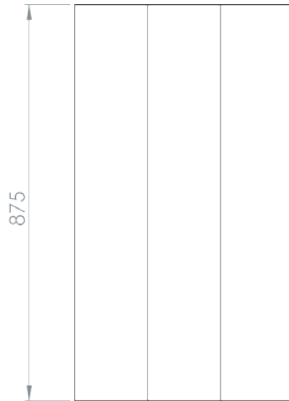

Nombre:

Planter Divider Circle

Número de artículo:

A01B_15

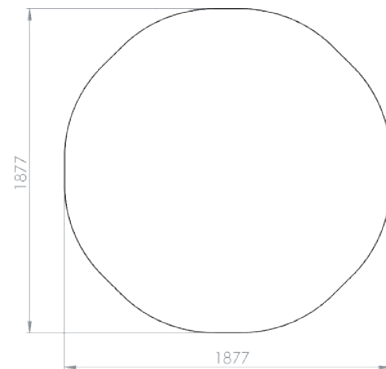
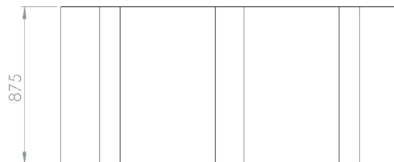

Accesorios Planter Divider

Nombre:

Planter Divider Corner

Número de artículo:

A01B_10

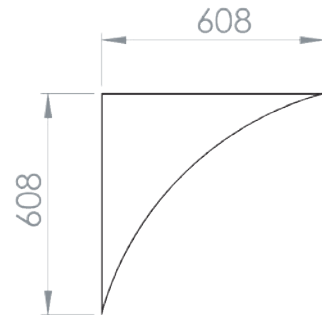
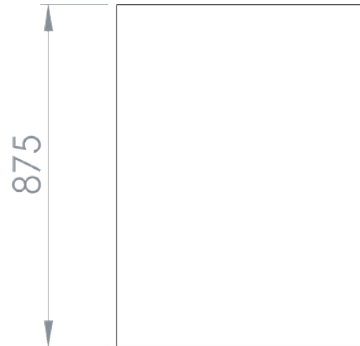

Nombre:

Planter Divider Crossroad 3 Small

Número de artículo:

A01B_14

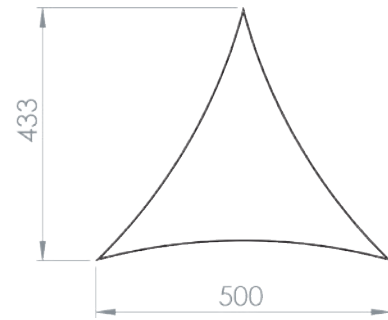
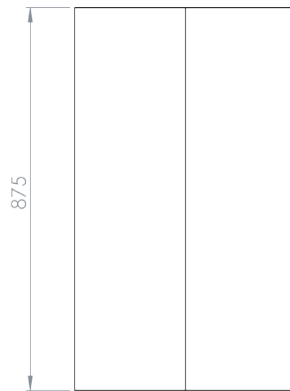

Nombre:

Planter Divider Crossroad 4 Small

Número de artículo:

A01B_13

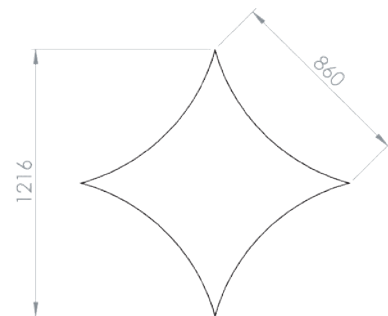
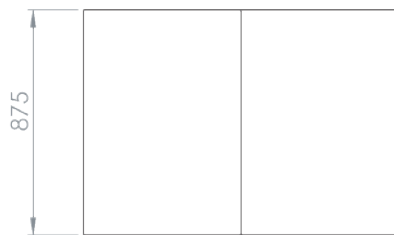

Accesorios Planter Divider

Nombre:

Planter Divider Droplet

Número de artículo:

A01B_11

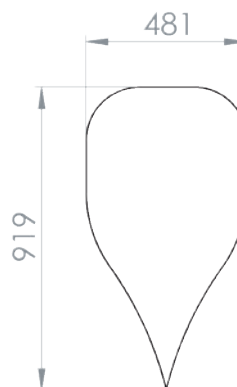
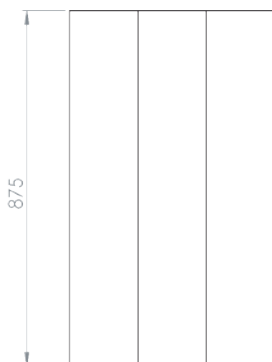

Nombre:

Planter Divider Half Eye

Número de artículo:

A01B_17



Nombre:

Planter Divider Eye

Número de artículo:

A01B_16

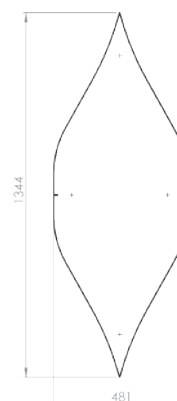
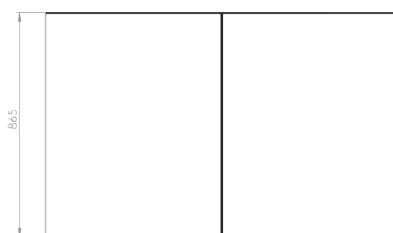

Accesorios Planter Divider

Nombre:

Planter Divider T-Connection

Número de artículo:

A01B_18

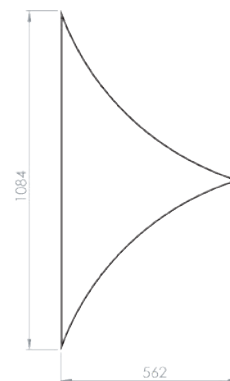
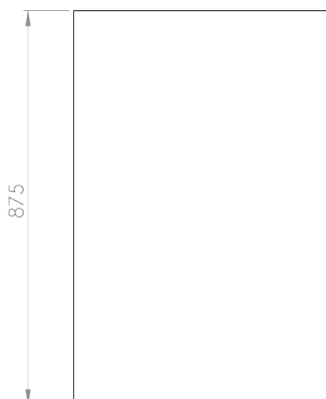

► Equipamientos



GREEN
FURNITURE
CONCEPT

Accesorios Recycle Bin

Ref. 62890

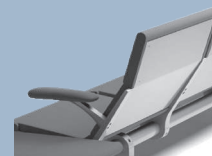

Equipamientos

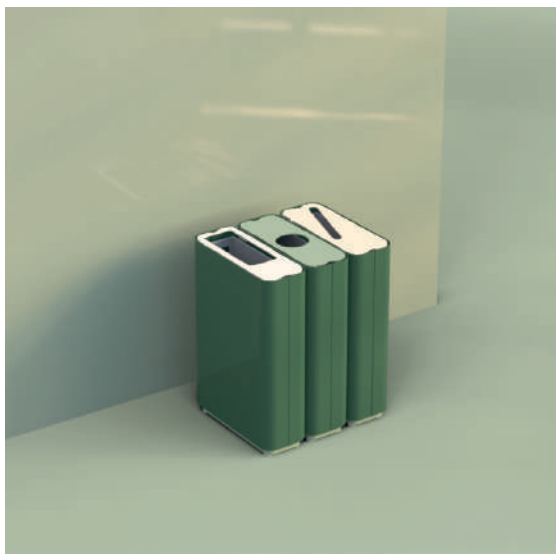

Accesorios Recycle Bin

Papeleras de reciclaje que se mantienen en su sitio y son fáciles de vaciar. Pueden conectarse tantas papeleras entre sí como se desee para el reciclaje. Los accesorios de metal macizo se han diseñado pensando en las series de asientos Nova C y Ascent de Green Furniture Concept y funcionan muy bien como productos independientes. Material: Acero con recubrimiento en polvo (color a elegir). Volumen individual de 80 litros. Contenedor interno con asas para un vaciado rápido. El fondo con peso también hace que una sola pieza sea estable. Textos/iconos de reciclaje estándar: Vidrio, Papel, Residuos. Hay disponibles tapas de colores personalizados, textos e iconos en las tapas.

Información de sostenibilidad

- Piezas metálicas: recubrimiento de polvo con cero sustancias químicas de la SIN-list
- Producción sueca, siguiendo estrictas normas sobre derechos humanos, entorno laboral y anti-corrupción
- Los productos necesitan un mantenimiento mínimo
- Al final de su vida útil, los productos pueden reciclarse fácilmente. Ninguno necesita ser desmontado

Variantes

- Recycle Bin Lid Compost
- Recycle Bin Lid Glass
- Recycle Bin Lid Metal
- Recycle Bin Lid Paper
- Recycle Bin Lid Plastic
- Recycle Bin Lid Recycle
- Recycle Bin Lid Waste

Garantía

5 años de garantía. Al final del ciclo de vida, todas las piezas pueden separarse a nivel de material y reciclarse.

Materiales y acabados

Las jardineras son de acero y están recubiertas en polvo. Los colores tienen cero sustancias químicas de la SIN-list. Podemos proporcionar casi cualquier color RAL para las partes metálicas.



Colores estándar

Accesorios Recycle Bin

Limpieza y mantenimiento

El mantenimiento de las piezas metálicas consiste únicamente en su limpieza. La limpieza puede realizarse fácilmente limpiando las superficies con agua y un paño.

Tamaños y medidas

La papelera de reciclaje está disponible en un tamaño pero con tapas diferentes.

Nombre:

Recycle Bin Lid Compost

Número de artículo:

A01A_7

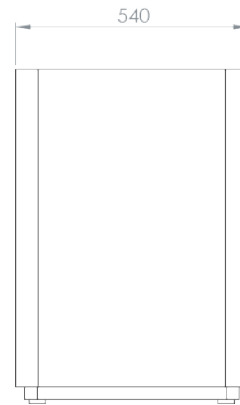

Nombre:

Recycle Bin Lid Glass

Número de artículo:

A01A-2

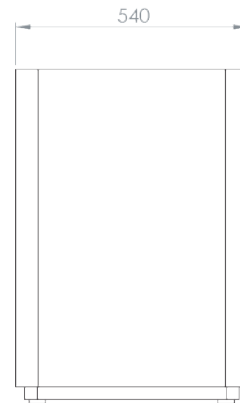

Accesorios Recycle Bin

Nombre:

Recycle Bin Lid Metal

Número de artículo:

A01A_8

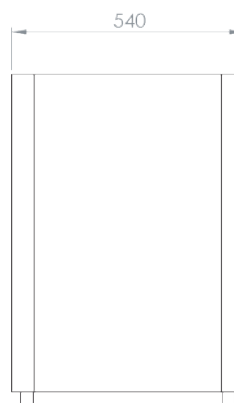
**Nombre:**

Recycle Bin Lid Paper

Número de artículo:

A01A-3

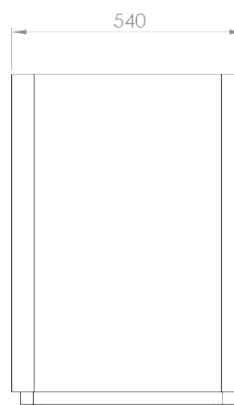
**Nombre:**

Recycle Bin Lid Plastic

Número de artículo:

A01A_9

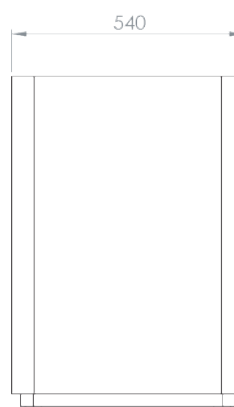

Accesorios Planter

Nombre:

Recycle Bin Lid Recyle

Número de artículo:

A01A_10

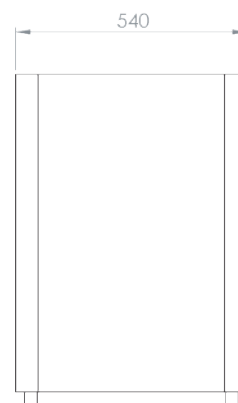
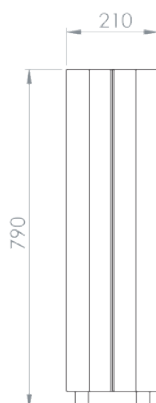
**Nombre:**

Recycle Bin Lid Waste

Número de artículo:

A01A_6

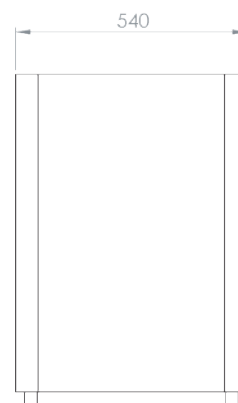
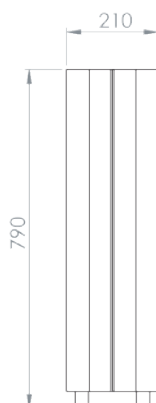
**Nombre:**

Recycle Bin Custom Lid

Número de artículo:

A01A-5

